



مرکز تنظیم مقررات پایانه فروشگاهی و سامانه مودیان مالیاتی

## استاندارد کارکردی پایانه های فروشگاهی

( به استثنای ابزار پذیرش شبکه الکترونیکی پرداخت کشور (دستگاه کارتخوان بانکی (POS))

خرداد ۱۴۰۰

ویرایش اول

RC\_STCHF\_01

## استاندارد کارکردی پایانه فروشگاهی

مرکز تنظیم مقررات پایانه فروشگاهی و سامانه مودیان

تهران، خیابان سهروردی، خیابان خرمشهر، خیابان شهید عشقیار، جنب مسجدالرضا، ساختمان مرکز تنظیم مقررات پایانه  
فروشگاهی و سامانه مودیان مالیاتی

کد پستی: ۱۵۳۳۸۴۳۷۱۱

تلفن: ۰۲۱۵۸۱۶۷۰۰۰

آدرس تارنمای الکترونیکی: <http://rcp.tax.gov.ir>

## فهرست

۱	هدف
۱	محدوده کاربرد
۲	مفاهیم و اختصارات
۹	قابلیت های کارکردی پایانه های فروشگاه
۱۰	۱-۴ قابلیت های کارکردی اختصاصی پایانه های فروشگاه
۱۰	۱-۱ ثبت مشخصات پایانه
۱۲	۱-۲ ارتباط با حافظه
۱۶	۱-۳ نحوه راه اندازی پایانه فروشگاه
۲۰	۱-۴ تولید صورتحساب
۳۹	۱-۵ تغییر صورتحساب
۴۲	۱-۶ نحوه پرداخت
۴۴	۱-۷ عملیات درخواست و صدور صورتحساب الکترونیکی
۴۸	۱-۸ استعلام صورتحساب الکترونیکی
۵۱	۱-۹ ذخیره صورتحساب
۵۳	۱-۱۰ چاپ صورتحساب الکترونیکی
۵۷	۲-۴ کارکردهای عمومی
۵۷	۱-۲ پردازش اطلاعات
۵۸	۲-۲ تغییر اطلاعات
۵۹	۲-۳ اعلامها و هشدارها
۶۰	۲-۴ اعلامها و هشدارها بر اساس نوع پایانه فروشگاه
۶۰	۲-۵ خروجی اطلاعات (پیامها)
۶۱	۲-۶ نمایش اطلاعات صورتحساب الکترونیکی
۶۱	۲-۷ جستجو اطلاعات
۶۲	۲-۸ بررسی وضعیت حافظه مالیاتی
۶۳	۵- قابلیت کارکردی کنترل اطلاعات
۶۴	۵-۱ کنترل اطلاعات در استاندارد کارکردی پایانه فروشگاه
۶۴	۵-۲ عدم درج
۶۹	۵-۳ مغایرت
۷۴	۵-۴ محتوایی
۸۵	۵-۵ محاسباتی
۸۷	منابع
۸۸	پیوست

## پیشگفتار

ارزیابی تجهیزات پایانه فروشگاهی و تعیین معیارها و روال‌های مناسب آزمون برای این تجهیزات از موضوعات مهم در تعیین و ارزیابی پایانه فروشگاهی به عنوان مسئله مهم برای ارائه دهندگان سرویس‌ها و مصرف‌کنندگان تجهیزات و همچنین نهادهای حاکمیتی و آزمایش‌ها بوده است. در نتیجه ایجاد روال و استاندارد ملی به عنوان مرجع مشخص در قالب استاندارد ملی برای تعیین معیار ارزیابی این تجهیزات ضروری است.

با توجه به کارکردهای پایانه فروشگاهی، برای اطمینان از صحت عملکرد پایانه فروشگاهی قبل از خریداری، نصب و راه‌اندازی آن توسط اشخاص مشمول لازم است استانداردهای پایانه‌فروشگاهی در چهار حوزه کارکردی، نرم‌افزار، سخت‌افزار و امنیت و تبادل داده، تهیه و در اختیار شرکت‌های معتمد ارائه‌دهنده خدمات مالیاتی و آزمایشگاه‌های ذی‌صلاح قرار گیرد؛ تا شرکت‌های تامین‌کننده پایانه فروشگاهی براساس آن اقدام به تهیه یا تولید پایانه فروشگاهی نموده و در مرحله بعد آزمایشگاه‌های ذی‌صلاح با آزمون پایانه‌های فروشگاهی ارائه شده از سوی اشخاص تامین‌کننده پایانه فروشگاهی براساس استانداردهای پایانه فروشگاهی، اقدام به تأیید یا رد نمونه‌های ارائه شده نمایند. در همین راستا استاندارد کارکردی پایانه فروشگاهی در ۵ بخش اصلی شامل هدف، محدوده کاربرد، مفاهیم و اختصارات، وظایف کارکردی پایانه فروشگاهی و کنترل اطلاعات تدوین شده است.

لازم به ذکر است که استاندارد کارکردی پایانه فروشگاهی از نوع پایانه پرداخت (در حالتی که دستگاه کارتخوان به عنوان پایانه فروشگاهی محسوب می‌شود) در سندی جداگانه ارائه می‌گردد.

مرکز تنظیم مقررات پایانه فروشگاهی و سامانه مودیان مالیاتی	<b>استاندارد کارکردی پایانه فروشگاهی</b>		 سازمان امور مالیاتی کشور
صفحه ۱	ویرایش : ۰۰ (جهت بررسی و اظهار نظر و غیر قابل انتشار)	شناسه سند : RC_STCHF_01	

## ۱- هدف:

تبیین و تشریح کارکردهای مورد نیاز در طراحی و تامین تجهیزات سخت افزاری، نرم افزاری و امنیتی پایانه های فروشگاهی تا بهترین عملکرد در راستای تامین نیازمندی های مورد انتظار را داشته باشد. هدف از تدوین این سند، تعیین معیارهای ارزیابی برای کارکرد، تجهیزات سخت افزاری و نرم افزاری پایانه فروشگاهی بر اساس مشخصه ها و ویژگیهای مورد نیاز این پایانه است تا تامین کنندگان در چارچوب این استانداردها اقدام به تهیه و تولید پایانه های فروشگاهی نموده و ذینفعان بتوانند بر اساس روال های تعیین شده در این استاندارد، این تجهیزات را ارزیابی نموده و معیارهای لازم جهت تایید یا عدم تایید محصولات را اعمال نمایند.

**۲- محدوده کاربرد:** این استاندارد در محدوده تولید یا تامین و تایید پایانه های فروشگاهی و یا سامانه فروش توسط ذینفعان به شرح زیر کاربرد دارد:

رعایت این استاندارد توسط تمام اشخاص حقیقی و حقوقی تولیدکننده و تامین کننده پایانه فروشگاهی به عنوان مجری اصلی الزامی است.

آزمون کارکردی سخت افزار و نرم افزار پایانه فروشگاهی و حافظه مالیاتی توسط آزمایشگاه های ذی صلاح و مرکز تنظیم مقررات و پایانه فروشگاهی و سامانه مودیان مورد پایش قرار می گیرد.

مودیان مالیاتی به عنوان یکی از ذینفعان می توانند بر اساس این استاندارد محصولات خود را مورد ارزیابی قرار دهند و مغایرت های احتمالی را به سازمان های نظارتی انتقال دهند.

شرکت های ایرانی معتمد ارائه کننده خدمات ، جهت ارائه آموزش و مشاوره های فنی و غیر مالیاتی به مودیان در جهت انجام تکالیف قانونی توسط مودیان ، پشتیبانی و استاندارد سازی پایانه های فروشگاهی و ارسال استعلام های مورد نیاز به سازمان امور مالیاتی می باشند .

مرکز تنظیم مقررات پایانه فروشگاهی و سامانه مودیان مالیاتی	<b>استاندارد کارکردی پایانه فروشگاهی</b>		 سازمان امور مالیاتی کشور
صفحه ۲	ویرایش : ۰۰ (جهت بررسی و اظهار نظر و غیر قابل انتشار)	شناسه سند : RC_STCHF_01	

لازم به ذکر است که محدوده کاربرد این سند مرتبط به پایانه‌های فروشگاهی است که از نوع دستگاه کارتخوان نباشد و استاندارد کارکردی پایانه فروشگاهی از نوع پایانه پرداخت (در حالی که دستگاه کارتخوان به عنوان پایانه فروشگاهی محسوب می‌شود) در سندی جداگانه ارائه می‌گردد.

### ۳- مفاهیم و اختصارات:

در نگارش این سند، مفاهیم و اصطلاحات تخصصی در بخشهای استاندارد کارکردی، نرم افزار، سخت افزار و امنیت پایانه فروشگاهی به شرح زیر مورد استفاده قرار گرفته است:

**پایانه فروشگاهی:** رایانه، دستگاه کارتخوان بانکی (POS)، درگاه پرداخت الکترونیک یا هر وسیله دیگری که امکان اتصال به شبکه های الکترونیکی پرداخت رسمی کشور و سامانه مودیان را داشته و از قابلیت صدور صورتحساب الکترونیکی برخوردار باشد. (بند ب ماده ۱)

**حافظه مالیاتی:** نوعی حافظه الکترونیکی است که برای ثبت و نگهداری اطلاعات مندرج در صورتحساب های الکترونیکی و انتقال آن به سامانه مودیان مورد استفاده قرار می‌گیرد. حافظه مالیاتی می‌تواند به شکل سخت افزاری یا نرم افزاری باشد. حافظه مالیاتی تحت نظارت سازمان، توسط مودی برای ثبت صورتحساب الکترونیکی مورد استفاده قرار می‌گیرد (بند ت ماده ۱).

**مودیان:** کلیه صاحبان مشاغل (صنفي و غير صنفي) و اشخاص حقوقی موضوع فصل چهارم و پنجم باب سوم قانون مالیاتی های مستقیم مصوب ۱۳۶۶/۰۳/۱۲ با اصلاحات و الحاقات بعدی آن (بند ج ماده ۱).

مرکز تنظیم مقررات پایانه فروشگاهی و سامانه مودیان مالیاتی	<b>استاندارد کارکردی پایانه فروشگاهی</b>		 سازمان امور مالیاتی کشور
صفحه ۳	ویرایش : ۰۰ (جهت بررسی و اظهار نظر و غیر قابل انتشار)	شناسه سند : RC_STCHF_01	

**صورتحساب الکترونیکی:** صورتحسابی است دارای شماره منحصر به فرد مالیاتی، که اطلاعات مندرج در آن، در حافظه مالیاتی فروشنده ذخیره میگردد. مشخصات و اقلام اطلاعاتی صورتحساب الکترونیکی، متناسب با نوع کسب و کار توسط سازمان تعیین و اعلام میشود. در مواردی که از دستگاه کارتخوان بانکی یا درگاه پرداخت اینترنتی به عنوان پایانه فروشگاهی استفاده می شود، رسید یا گزارش الکترونیکی پرداخت خرید صادره، در حکم صورتحساب الکترونیکی است. (بند ۱ ماده ۱ قانون)

**مرکز تنظیم مقررات پایانه فروشگاهی و سامانه مودیان:** مرکزی در ساختار سازمان امور مالیاتی که وظیفه نظارت بر شرکت های معتمد ارائه کننده خدمات مالیاتی، تنظیم مقررات و تعیین استانداردها و مشخصات فنی و شاخص های توسعه نظام شبکه پایانه های فروشگاهی و صورتحساب الکترونیکی را بر عهده دارد (ماده ۲۷).

**شرکت های معتمد:** اشخاص حقوقی دارای پروانه هستند که حسب ضوابط و دستورالعمل های ابلاغی سازمان، نسبت به ارائه مشاوره و آموزش های لازم به مودیان، نصب و پشتیبانی تجهیزات مورد نیاز برای ارائه خدمات مالیاتی از قبیل خدمات مربوط به صدور صورتحساب و سایر امور غیر حاکمیتی با سازمان همکاری می کند (بند ۱ ماده ۱).

**تامین کنندگان:** اشخاصی اعم از تولید کننده یا وارد کننده می باشند که تجهیزات مورد استفاده مودیان در ثبت و صدور صورتحساب الکترونیکی، از قبیل پایانه های فروشگاهی، حافظه مالیاتی و تجهیزات سخت افزاری و نرم افزاری را تامین می نمایند. (بند ۱ ماده ۱ آیین موضوع ماده ۲۶ قانون پایانه فروشگاهی و سامانه مودیان)

**دستگاه کارتخوان بانکی (pos):** دستگاهی است که با پذیرش کارت بانکی می تواند امکان فروش کالا و خدمات را برای فروشندگان و ارائه دهندگان خدمات پرداخت در شبکه بانکی کشور فراهم کند.

مرکز تنظیم مقررات پایانه فروشگاهی و سامانه مودیان مالیاتی	<b>استاندارد کارکردی پایانه فروشگاهی</b>		 سازمان امور مالیاتی کشور
صفحه ۴	ویرایش : ۰۰ (جهت بررسی و اظهار نظر و غیر قابل انتشار)	شناسه سند : RC_STCHF_01	

**ابزار پذیرش:** عبارت است از سخت افزار و نرم افزاری که امکان تراکنش را برای دارنده کارت فراهم می سازد.

**شبکه الکترونیکی پرداخت کشور:** شبکه ای است که به منظور ساماندهی نظام پرداخت الکترونیک کشور ایجاد شده

است و در حال حاضر توسط شرکت شاپرک نظارت و کنترل می شود و انجام عملیات تسویه تراکنش ها را به عهده دارد.

**شماره مرجع:** شماره یکتایی است که توسط بانک مرکزی تعیین و ابلاغ میشود و تمام پایانه های پرداخت کارتخوان و

درگاه پرداخت الکترونیکی موظفند پس از تراکنش این شماره را به پایانه فروشگاهی ارسال نمایند.

**سریال پایانه فروشگاهی:** سریالی است منحصر به فرد که طبق الگوی مرکز تنظیم مقررات و توسط شرکت های تامین

کننده دارای مجوز از سازمان امور مالیاتی کشور به هر پایانه فروشگاهی بسته به نوع آن تخصیص داده شده است.

**TCN:** شماره رهگیری است که حافظه به ازای دریافت اطلاعات صورتحساب از پایانه فروشگاهی، تولید می کند و به

پایانه فروشگاهی ارسال می کند.

**شماره مالیاتی صورتحساب:** شماره ای که توسط حافظه مالیاتی تولید شده و در کل کشور منحصر به فرد است و به

منظور اعتبار صورتحساب تولیدی توسط پایانه فروش متصل به شبکه نظام سامانه فروش اطلاع خریدار از معتبر بودن صورت

حساب صادره و نمایش جزئیات آن از شماره مالیاتی استفاده می شود . با استعلام برخط شماره مالیاتی از سامانه استعلام

صورتحساب اطلاعات صورتحساب الکترونیکی که در بانک اطلاعاتی نظام سامانه فروش ذخیره شده است نمایش داده

می شود. در صورتی که صورتحساب دارای چندین صفحه باشد شماره مالیاتی در همه صفحات تکرار می شود.

**شناسه یکتای حافظه مالیاتی:** مولفه یکتای تشکیل دهنده شماره مالیاتی که به ازای هر حافظه مالیاتی در سطح کشور

یکتا، دارای مقداری ثابت و منحصر در حافظه مالیاتی و مکرر برای همه صورتحسابهای صادره توسط آن حافظه مالیاتی می

باشد.



مرکز تنظیم مقررات پایانه فروشگاهی و سامانه مودیان مالیاتی	<b>استاندارد کارکردی پایانه فروشگاهی</b>		 سازمان امور مالیاتی کشور
صفحه ۵	ویرایش : ۰۰ (جهت بررسی و اظهار نظر و غیر قابل انتشار)	شناسه سند : RC_STCHF_01	

**کد ضد جعل:** کدی که به صورت بارکد دوبعدی (QR Code) بر روی صورتحساب درج می گردد و متشکل از چند بخش است. این کد حاوی اطلاعاتی است که توسط کلیدی خاص رمزنگاری شده است و به صورت بارکدی دوبعدی در می آید. این بارکد پس از تولید بر روی صورتحساب درج می گردد. بارکد مورد نظر پس از خوانش و رمزگشایی توسط کلید رمزنگاری مورد نظر، محتوی جزئی از اطلاعات صورتحساب (شماره مالیاتی، تاریخ صدور صورتحساب، مبلغ کل صورتحساب و مبلغ کل مالیات بر ارزش افزوده) می باشد. تنها در صورتی که صورتحساب صادره توسط شبکه نظام سامانه فروش تهیه شده باشد حاوی کد ضد جعل معتبر و یکتا می باشد.

**حد مجاز فروش:** جمع صورتحساب های الکترونیکی صادره توسط هر مودی در هر دوره مالیاتی نمیتواند بیشتر از سه برابر فروش اظهار شده وی در دوره مشابه سال قبل، که مالیات آن به سازمان پرداخت شده یا ترتیب پرداخت آن داده شده است، باشد. جمع صورتحساب های الکترونیکی صادره شده در هر دوره مالیاتی برای واحدهای جدیدالتاسیس یا واحدهایی که فاقد سابقه مالیاتی نمیتواند بیش از سه برابر معافیت سالانه موضوع ماده (۱۰۱) قانون مالیاتهای مستقیم باشد. (ماده ۶ قانون پایانه های فروشگاهی و سامانه مودیان)

**آمر:** در برخی معاملات تحت عنوان معاملات حق العمل کاری آمر همان صاحب کالا می باشد و مبلغ فروش متعلق به او می باشد و در این معاملات حق العمل کار به نام خود ولی به حساب و دستور آمر معامله می کند و بابت انجام این کار حق الزحمه خود (حق العمل) را دریافت می کند. (ماده ۳۵۷ قانون تجارت)

**سامانه فروش:** سامانه ای نرم افزاری (از قبیل سامانه های فروش اشخاص حقوقی، سامانه های فروش کسب و کارهای متوسط و بزرگ) است که به منظور صدور صورتحساب الکترونیکی توسط مودیانی که خریداران ایشان مصرف کننده نهایی نیستند، مورد استفاده قرار می گیرد. این سامانه امکان اتصال به سامانه مودیان از طریق حافظه مالیاتی را داشته و از قابلیت صدور صورتحساب های الکترونیکی برخوردار می باشد. با توجه به اینکه سامانه فروش نوعی از پایانه فروشگاهی است، در این سند

مرکز تنظیم مقررات پایانه فروشگاهی و سامانه مودیان مالیاتی	<b>استاندارد کارکردی پایانه فروشگاهی</b>		 سازمان امور مالیاتی سندھ
	ویرایش : ۰۰ (جهت بررسی و اظهار نظر و غیر قابل انتشار)	شناسه سند : RC_STCHF_01	
صفحه ۶			

هر جا صحبت از پایانه‌های فروشگاهی شد، منظور، پایانه فروشگاهی و سامانه فروش می‌باشد، مگر اینکه حسب نیاز تفکیک شده باشد. (آیین نامه ماده ۲۶ قانون پایانه های فروشگاهی و سامانه مودیان)

جدول ۱. اختصارات کنترلی حافظه و پایانه

P	کنترل توسط پایانه
M	کنترل توسط حافظه
D	کنترل توسط پایانه و حافظه

جدول ۲. نوع اقدام

F (Field)	مشخصه یک فیلد است که تنها مقدار می‌پذیرد.
A (Act)	بر روی مشخصه اقدامی صورت گرفته است.

جدول ۳. انواع صورتحساب فروش (بدون POS)

اختصار	انواع صورتحساب فروش
۱	صورتحساب نوع ۱
۲	صورتحساب نوع ۲
۴	صورتحساب نوع ۴

جدول ۴. انواع پایانه فروشگاهی

اختصار	نوع پایانه	ردیف
H	سخت افزاری (Hardware)	۱
S	نرم افزاری (Software)	۲
C	ابری (Cloud)	۳
A	سامانه فروش	۴

مرکز تنظیم مقررات پایانه فروشگاهی و سامانه مودیان مالیاتی	<b>استاندارد کارکردی پایانه فروشگاهی</b>		 سازمان امور مالیاتی کشور
	ویرایش : ۰۰ (جهت بررسی و اظهار نظر و غیر قابل انتشار)	شناسه سند : RC_STCHF_01	
صفحه ۷			

جدول ۵. درجه اهمیت

ردیف	درجه اهمیت	علامت اختصاری
۱	خیلی با اهمیت	CR
۲	با اهمیت	MA
۳	با اهمیت متوسط	MD
۴	با اهمیت کم	MR

جدول ۶. تشریح اصطلاحات سرستون‌های جداول

عنوان جدول	توضیحات
نیازمندی	شرط یا قابلیت که هر عملکرد سیستم باید دارا باشد.
مشخصه	ویژگی یا خصوصیتی که باید هر عملکرد سیستم دارا باشد.
شناسه کنترل	شناسه ای جهت ردیابی کنترل اطلاعات موجود در جدول
معیار سنجش	معیاری جهت توضیح قابلیت ها و شرایط هر نیازمندی
شرح کنترل	توصیف و تشریح هر عمل و وظیفه قابل کنترلی که در پایانه فروشگاهی انجام می پذیرد.
واکنش	عملی که نسبت به شرح کنترل در هر سیستم انجام می گیرد.
معیار پذیرش	معیاری جهت پذیرش یک نیازمندی در سیستم که در واقع جزء قابلیت های آن می باشد.

مرکز تنظیم مقررات پایانه فروشگاهی و سامانه مودیان مالیاتی	<b>استاندارد کارکردی پایانه فروشگاهی</b>		 سازمان امور مالیاتی کشور
	ویرایش : ۰۰ (جهت بررسی و اظهار نظر و غیر قابل انتشار)	شناسه سند : RC_STCHF_01	
صفحه ۸			

## قابلیت های کارکردی پایانه های فروشگاهی

## استاندارد کارکردی پایانه فروشگاهی



سازمان امور مالیاتی کشور

مرکز تنظیم مقررات  
پایانه فروشگاهي و  
سامانه مودیان مالیاتی

ویرایش: ۰۰ (جهت بررسی و اظهارنظر و غیر قابل انتشار)

شناسه سند: RC\_STCHF\_01

صفحه ۹

### ۴- قابلیت های کارکردی پایانه های فروشگاهي

پایانه فروشگاهي باید قابلیت برقراری ارتباط با حافظه مالیاتی را داشته باشد، بنابراین لازم است اتصال به حافظه مالیاتی بررسی گردد، سپس تاریخ و زمان، نام تجاری با حافظه مطابقت داده شود، همچنین اعتبار حافظه بررسی شود و فضای خالی حافظه و حد مجاز فروش به پایانه اعلام گردد.

پایانه فروشگاهي باید امکان ورود، ثبت، ویرایش، نمایش و اعتبارسنجی (بر اساس جداول مربوطه) اطلاعات پایه بر اساس نوع صورتحساب (شامل اطلاعات کالا، اطلاعات خریدار و اطلاعات مودی (فروشنده)) را داشته باشد و خطاهای مرتبط را نمایش دهد.

جهت پرداخت صورتحساب به صورت الکترونیکی امکان اتصال به درگاه پرداخت باید برای پایانه فروشگاهي مقدور باشد. در بخش پرداخت، باید نوع پرداخت قابل انتخاب باشد.

چنانچه نوع پرداخت الکترونیکی باشد باید به پایانه پرداخت متصل شده، مبلغ قابل پرداخت را به حافظه ارسال و شماره مرجع پرداخت الکترونیکی و سایر اطلاعات پرداخت (جدول ورود اطلاعات بخش پرداخت) را بتواند دریافت کند.

اگر پرداخت غیرالکترونیکی باشد، اطلاعات پرداخت توسط مودی وارد گردد.

در نهایت پایانه فروشگاهي قابلیت تطبیق مبلغ مندرج در صورتحساب با مبلغ پرداختی در پایانه را باید داشته باشد تا تسویه صورتحساب انجام شود. قابل ذکر است که پایانه فروشگاهي بعد از هر عملیاتی باید بتواند صورتحساب را بصورت موقت ذخیره کند.

پایانه فروشگاهي باید قادر به ارسال اطلاعات صورتحساب به حافظه مالیاتی از طریق فراخوانی API مربوطه باشد. در طی این فرایند، دریافت کد رهگیری (TCN) و ارسال نتیجه دریافتی از آن، به حافظه مالیاتی نیز، از طریق API انجام می شود.

## استاندارد کارکردی پایانه فروشگاهی



سازمان امور مالیاتی کشور

مرکز تنظیم مقررات  
پایانه فروشگاهی و  
سامانه مودیان مالیاتی

ویرایش : ۰۰ (جهت بررسی و اظهار نظر و غیر قابل انتشار)

شناسه سند : RC\_STCHF\_01

صفحه ۱۰

پایانه فروشگاهی از طریق استعلام اطلاعات صورتحساب باید قابلیت دریافت اطلاعات (شامل دریافت شماره مالیاتی و کد ضد جعل، فضای حافظه (به صورت دوره ای و سالیانه)، و...) از حافظه مالیاتی جهت درج در صورتحساب را داشته باشد.

پایانه فروشگاهی باید امکان نمایش اطلاعات صورتحساب بر روی صفحه نمایش و امکان چاپ انواع صورتحساب (مطابق با جدول خروجی اطلاعات) را داشته باشد.

همچنین پایانه فروشگاهی باید قابلیت تغییر صورتحساب که شامل ابطال، اصلاح و برگشت از فروش است را داشته باشد.

در این فصل جداولی که با عنوان کارکردی مطرح شده اند، کارکرد پایانه فروشگاهی را تبیین می نمایند و سایر جداول مشخصه های لازم در هر بخش را همراه با معیار های پذیرش آنها مطرح می نمایند.

### ۴-۱ قابلیت های کارکردی اختصاصی پایانه های فروشگاهی

#### ۴-۱-۱ ثبت مشخصات پایانه فروشگاهی

## استاندارد کارکردی پایانه فروشگاهی



سازمان امور مالیاتی کشور

مرکز تنظیم مقررات  
پایانه فروشگاهی و  
سامانه مودیان مالیاتی

ویرایش : ۰۰ (جهت بررسی و اظهار نظر و غیر قابل انتشار)

شناسه سند : RC\_STCHF\_01

صفحه ۱۱

جدول ۷. مشخصات ثبت شده پایانه فروشگاهی

نیازمندی	مشخصه	معیار پذیرش	نوع پایانه	درجه اهمیت	الزامی / اختیاری
مشخصات سریال پایانه فروشگاهی	نمایش سریال پایانه فروشگاهی (برچسب بر روی پایانه توسط تامین کننده)	وجود جایگاه برچسب شامل ۱۶ کاراکتر براساس الگوریتم تولید سریال تجهیزات پایانه فروشگاهی	H,S,C,A	CR-	الزامی
مشخصات پایانه	نام محصول (برچسب / حکک بر روی پایانه فروشگاهی توسط تامین کننده)	- نام محصول به صورت برچسب / حکک شده روی بدنه پایانه باشد. - در جای مناسب قرار داشته و قابل رویت باشد. - نام تامین کننده بر روی پایانه فروشگاهی مشخص شده باشد. - نام روی بدنه پایانه با آنچه در نرم افزار پایانه نمایش داده می شود یکسان باشد.	H	CR	الزامی
	مدل پایانه فروشگاهی (برچسب / حکک بر روی پایانه توسط تامین کننده)	مدل پایانه فروشگاهی بر روی برچسب وجود داشته باشد / روی بدنه حکک شده باشد.	H	-	اختیاری
	ویرایش نرم افزار پایانه فروشگاهی (قابل رویت بر روی صفحه نمایشگر)	ویرایش پایانه فروشگاهی بر روی صفحه نمایشگر قابل مشاهده باشد.	S,C,A	MA	الزامی

## استاندارد کارکردی پایانه فروشگاهی



مرکز تنظیم مقررات  
پایانه فروشگاهی و  
سامانه مودیان مالیاتی

ویرایش : ۰۰ (جهت بررسی و اظهار نظر و غیر قابل انتشار)

شناسه سند : RC\_STCHF\_01

صفحه ۱۲

الزامی	CR	C	شناسه یکتا حافظه باید قابلیت نمایش در پایانه فروشگاهی را داشته باشد. در پایانه سخت افزاری و نرم افزاری الزامی به نمایش آن نیست.	نمایش شناسه یکتا حافظه تخصیص داده شده	شناسه یکتا حافظه مالیاتی
اختیاری	-	H,S,A			

### ۴-۲-۱ ارتباط با حافظه

بررسی ارتباط با حافظه به دو صورت دوره‌ای پیش‌بینی شده<sup>۱</sup> و یا مبتنی بر رخداد<sup>۲</sup> انجام می‌شود. در حالت دوره‌ای بر طبق مدت زمان تعیین شده صرف‌نظر از صدور صورتحساب الکترونیکی، برقراری ارتباط با حافظه مالیاتی بررسی می‌شود. در این راستا باید در پایانه فروشگاهی قابلیت تعریف دوره انجام تست ارتباط با حافظه مالیاتی (مثلاً هر ۵ ثانیه یک‌بار) وجود داشته باشد. در حالت مبتنی بر رخداد، در روند تولید صورتحساب به ازای هر صورتحساب الکترونیکی تست برقراری ارتباط پایانه فروشگاهی با حافظه مالیاتی چندین بار انجام می‌گردد.

پس از ارسال سریال پایانه فروشگاهی و عدد تصادفی، به ازاء زمان تعیین شده درخواست ارتباط با حافظه مالیاتی ارسال شده و در هر بار درخواست جهت دریافت اطلاعات از حافظه مالیاتی، پایانه فروشگاهی زمان مشخصی را منتظر می‌ماند. زمان‌های ذکر شده به صورت پویا توسط تامین‌کننده قابل تنظیم است. با این شرط که زمان دوره‌ای درخواست ارتباط بزرگ‌تر از زمان انتظار به ازاء هر درخواست باشد. به عنوان مثال هر ۵ ثانیه یک‌بار درخواست ارتباط را ارسال می‌کند و به ازاء هر بار درخواست ۳۰۰۰ میلی‌ثانیه جهت

<sup>1</sup> Predicted period

<sup>2</sup> Eventual



## استاندارد کارکردی پایانه فروشگاهی



سازمان امور مالیاتی کشور

مرکز تنظیم مقررات  
پایانه فروشگاهی و  
سامانه مودیان مالیاتی

ویرایش : ۰۰ (جهت بررسی و اظهار نظر و غیر قابل انتشار)

شناسه سند : RC\_STCHF\_01

صفحه ۱۳

دریافت اطلاعات منتظر می ماند. این روند تا ۳ بار قابل تکرار است تا واکنش حافظه به پایانه مشخص گردد. در صورت عدم پاسخ حافظه پیام خطا همراه با کد خطا برای پایانه قابل رویت است. در غیر اینصورت پایانه فروشگاهی از حافظه مالیاتی، اطلاعات مورد نیاز مطابق با جدول فیلد های مرتبط با حافظه مالیاتی را دریافت می کند. لازم به ذکر است که تست ارتباط با حافظه مالیاتی به طور پیش فرض برابر با False است.

جدول ۸. کارکردی ارتباط با حافظه مالیاتی

ردیف	نام وظیفه	نحوه اجرا	شاخص ها و معیارهای مورد نیاز
۱	بررسی ارتباط با حافظه مالیاتی	برقراری ارتباط فعال	جدول مشخصات پایانه فروشگاهی (شماره سریال پایانه)، جدول ارتباط با حافظه مالیاتی
		بررسی تاریخ و زمان و تطبیق آن با حافظه مالیاتی	تاریخ و زمان ، جدول ارتباط با حافظه مالیاتی
		نمایش و نگهداری تاریخ و زمان	تاریخ و زمان هماهنگ شده با حافظه مالیاتی را ذخیره و نمایش می دهد.
		بررسی نام تجاری و تطبیق آن با حافظه مالیاتی	دریافت نام تجاری از حافظه مالیاتی جهت مطابقت با نام تجاری ثبت شده در پایانه فروشگاهی
		بررسی فضای خالی حافظه مالیاتی	نمایش ظرفیت باقیمانده حافظه مالیاتی به گونه ای که کاربر بتواند با کمترین پیمایش رویت کند. که دارای سه حالت است ( ۱ ) ظرفیت لازم جهت صدور صورت حساب وجود دارد. ( ۲ ) ظرفیت در آستانه تکمیل می باشد.

## استاندارد کارکردی پایانه فروشگاهی



سازمان امور مالیاتی کشور

مرکز تنظیم مقررات  
پایانه فروشگاهی و  
سامانه مودیان مالیاتی

ویرایش : ۰۰ (جهت بررسی و اظهارنظر و غیر قابل انتشار)

شناسه سند : RC\_STCHF\_01

صفحه ۱۴

شاخص ها و معیارهای مورد نیاز	نحوه اجرا	نام وظیفه		ردیف
	<p>۳) ظرفیت تکمیل شده و امکان دریافت صورت حساب نمی باشد. *نمایش وضعیت می تواند به هر روش که نشان دهنده سه وضعیت فوق باشد مورد پذیرش است به شرطی که: ۱) در راهنمای محصول به صراحت اعلام شده باشد. ۲) قابل مشاهده برای کاربر بدون هیچ واسطی باشد.</p>			
	حد مجاز فروش سال (دوره) قبل مودی را نمایش می دهد.	نمایش حد مجاز فروش		
جدول ارتباط با حافظه	<p>نمایش خطای حاصل از مواردی از قبیل اتصال ناموفق ، عدم هماهنگی زمان و تاریخ و نام تجاری و کمبود فضای کافی در حافظه در ارتباط با حافظه از طریق نمایش پیام و اعلامیه و... به عنوان مثال در صورتی که حافظه فضای خالی نداشته باشد چراغ هشدار آن روشن شود .</p>	نمایش خطای ارتباط با حافظه		

## استاندارد کارکردی پایانه فروشگاه



سازمان امور مالیاتی کشور

مرکز تنظیم مقررات  
پایانه فروشگاه و  
سامانه مودیان مالیاتی

ویرایش : ۰۰ (جهت بررسی و اظهار نظر و غیر قابل انتشار)

شناسه سند : RC\_STCHF\_01

صفحه ۱۵

جدول ۹. ارتباط با حافظه مالیاتی

نیازمندی	مشخصه	معیار پذیرش	نوع پایانه	درجه اهمیت CR-MA-) (MD-MR	الزامی / اختیاری
مشخصات ارتباط با حافظه مالیاتی	اعلام هویت	ارسال سریال پایانه فروشگاه و ارسال عددی تصافی	H,S,C,A	CR	الزامی
	زمان انتظار جهت دریافت پاسخ ارتباط	براساس زمان تعیین شده توسط تامین کننده	H,S,C,A	CR	الزامی
	نحوه تشخیص ارتباط	دریافت تاریخ، زمان و صحت جمع جبری عدد تصادفی ارسالی با عدد ۱۱ از حافظه مالیاتی	H,S,C,A	CR	الزامی
	اعلام قطع ارتباط	پیغام "عدم ارتباط با حافظه مالیاتی" / هشدار صوتی / روشن شدن چراغ هشدار	H,S,C,A	CR	الزامی
	کنترل برقراری ارتباط	براساس ادعای تامین کننده (در دوره های زمانی مختلف / قبل از ارسال صورتحساب)	H,S,C,A	CR	الزامی
	بررسی نام تجاری و تطبیق آن با حافظه مالیاتی	مطابقت نام تجاری حافظه مالیاتی با نام تجاری ثبت شده در پایانه فروشگاه	H,S,C,A	CR	الزامی
	بررسی فضای خالی حافظه مالیاتی	فضای خالی حافظه مالیاتی کمتر از ۸۰ درصد از حجم کل باشد	H,S,C,A	CR	الزامی

## استاندارد کارکردی پایانه فروشگاهی



سازمان امور مالیاتی کشور

مرکز تنظیم مقررات  
پایانه فروشگاهی و  
سامانه مودیان مالیاتی

ویرایش : ۰۰ (جهت بررسی و اظهارنظر و غیر قابل انتشار)

شناسه سند : RC\_STCHF\_01

صفحه ۱۶

الزامی	CR	H,S,C,A	پیغام "عدم فضای کافی حافظه مالیاتی" / هشدار صوتی / روشن شدن چراغ هشدار	نمایش فضای خالی حافظه مالیاتی
الزامی	CR	H,S,C,A	حد مجاز فروش سال (دوره) قبل مودی را نمایش می دهد.	نمایش حد مجاز فروش
الزامی	CR	H,S,C,A	قادر به هماهنگ سازی تاریخ و زمان با تاریخ و زمان حافظه مالیاتی باشد.	هماهنگ سازی تاریخ و زمان

جدول ۱۰. فیلدهای مرتبط با حافظه

ردیف	مشخصه	نوع اقدام	مقدار پیش فرض
۱	سریال پایانه فروشگاهی	F	۰
۲	عدد تصادفی	A	۰
۳	تاریخ و زمان	A	۰
۴	میزان فضای حافظه	F, A	۰
۵	میزان حد مجاز فروش	F, A	۰
۶	نام تجاری	F, A	-
۷	نتیجه تست ارتباط	F, A	false

### ۴-۱-۳ نحوه راه اندازی پایانه فروشگاهی

هنگامی که پایانه فروشگاهی تهیه می گردد، جهت راه اندازی آن اطلاعات سریال پایانه فروشگاهی و اطلاعات هویتی مودی باید در پایانه فروشگاهی تعبیه و قابل نمایش باشند. این اطلاعات در صورت حساب الکترونیکی صادر شده از حافظه مالیاتی قابل نمایش است.

## استاندارد کارکردی پایانه فروشگاه



سازمان امور مالیاتی کشور

مرکز تنظیم مقررات  
پایانه فروشگاه و  
سامانه مودیان مالیاتی

ویرایش : ۰۰ (جهت بررسی و اظهارنظر و غیر قابل انتشار)

شناسه سند : RC\_STCHF\_01

صفحه ۱۷

**اطلاعات کاربر:** به ترتیب «نام و نام خانوادگی (شخص حقیقی)/ نام (شخص حقوقی)»، «کد اقتصادی/کدملی/شناسه ملی/کد فراگیر»، «آدرس استقرار پایانه»، «کد پستی محل استقرار» و «نام واحد تجاری/واحد کسبی» از طریق نمایش در نمایشگر و یا چاپ توسط چاپگر به شکل خوانا و قابل مشاهده، الزاما به صورت فارسی (به جز کارکترهای عددی) در دسترس باشد.

### ورود و ثبت اطلاعات مودی در پایانه فروشگاه به ترتیب زیر باید فراهم شود:

در پایانه فروشگاه، امکان درج و ثبت اطلاعات نام و نام خانوادگی / نام شخص حقوقی، کد اقتصادی / کد ملی / شناسه ملی / کد فراگیر، آدرس استقرار پایانه شامل سه فیلد برای نام استان، نام شهر و بخش تکمیلی آدرس، کد پستی و نام تجاری واحد کسبی، که کلیه آنها قابل کنترل و استعلام توسط کاربر باشد.

جدول ۱۱. کارکردی راه اندازی پایانه فروشگاه

ردیف	نام وظیفه	نحوه اجرا	شاخص ها و معیارهای مورد نیاز
۱	سریال پایانه فروشگاه	پایانه فروشگاه اطلاعات سریال خود را داشته باشد.	جدول مشخصات پایانه فروشگاه، سریال پایانه فروشگاه
	ورود و ثبت اطلاعات هویتی مودی	اطلاعات مودی در پایانه فروشگاه بر مبنای معیارهای پذیرش مندرج در	جدول اطلاعات هویتی و مالیاتی مودی

## استاندارد کارکردی پایانه فروشگاهی



سازمان امور مالیاتی کشور

مرکز تنظیم مقررات  
پایانه فروشگاهی و  
سامانه مودیان مالیاتی

ویرایش : ۰۰ (جهت بررسی و اظهار نظر و غیر قابل انتشار)

شناسه سند : RC\_STCHF\_01

صفحه ۱۸

	جدول اطلاعات هویتی و مالیاتی مودی وارد و ثبت می گردد.			
جدول اطلاعات هویتی مودی	اطلاعات هویتی مودی قابل نمایش باشد .	نمایش اطلاعات هویتی مودی		

جدول ۱۲. راه اندازی پایانه فروشگاهی

نیازمندی	مشخصه	نوع اقدام	معیار پذیرش	نوع پایانه	درجه اهمیت	الزامی / اختیاری
مشخصات پایانه فروشگاهی	اطلاعات سریال پایانه فروشگاهی	F	قابلیت درج و ثبت ۱۶ کاراکتر براساس الگوریتم تولید سریال تجهیزات پایانه فروشگاهی	H,S,C,A	CR	الزامی
مشخصات مودی	اطلاعات هویتی (نام، نام خانوادگی، نام شخص حقوقی و امکان ثبت در پایانه فروشگاهی)	F	در نرم افزار پایانه، امکان درج و ثبت اطلاعات شامل فیلدهای تعیین شده در ستون مشخصه هر کدام حداقل ۵۰ کاراکتر و قابل کنترل و استعلام توسط کاربر باشد.	H,S,C,A	CR	الزامی

## استاندارد کارکردی پایانه فروشگاهی



سازمان امور مالیاتی کشور

مرکز تنظیم مقررات  
پایانه فروشگاهی و  
سامانه مودیان مالیاتی

ویرایش : ۰۰ (جهت بررسی و اظهار نظر و غیر قابل انتشار)

شناسه سند : RC\_STCHF\_01

صفحه ۱۹

نیازمندی	مشخصه	نوع اقدام	معیار پذیرش	نوع پایانه	درجه اهمیت	الزامی / اختیاری
	کد اقتصادی / کد ملی / شناسه ملی / کد فراگیر (امکان ثبت در پایانه)	F	در نرم افزار پایانه ، امکان درج و ثبت اطلاعات حداقل ۱۳ کاراکتر و قابل کنترل و استعلام توسط کاربر باشد.	H,S,C,A	CR	الزامی
	شماره تماس	F	حداقل ۱۱ رقم، مطابق با شماره تماسی که در نظام مالیاتی ثبت شده است.	H,S,C,A	MA	الزامی
واحد کسبی پایانه فروشگاهی مستقر	آدرس استقرار پایانه (امکان ثبت در پایانه فروشگاهی)	F	در نرم افزار پایانه فروشگاهی، امکان درج، ثبت اطلاعات شامل سه فیلد برای نام استان (حداقل ۲۰ کاراکتر)، نام شهر (حداقل ۲۰ کاراکتر) و بخش تکمیلی آدرس (حداقل ۲۰۰ کاراکتر) و قابل کنترل و استعلام توسط کاربر پایانه فروشگاهی باشد.	H,S,C,A	CR	الزامی

## استاندارد کارکردی پایانه فروشگاهی



سازمان امور مالیاتی کشور

مرکز تنظیم مقررات  
پایانه فروشگاهی و  
سامانه مودیان مالیاتی

ویرایش : ۰۰ (جهت بررسی و اظهار نظر و غیر قابل انتشار)

شناسه سند : RC\_STCHF\_01

صفحه ۲۰

نیازمندی	مشخصه	نوع اقدام	معیار پذیرش	نوع پایانه	درجه اهمیت	الزامی / اختیاری
	کد پستی (امکان ثبت در پایانه فروشگاهی)	F	در نرم افزار پایانه فروشگاهی، امکان درج، ثبت اطلاعات حداقل ۱۰ کاراکتر و قابل کنترل و استعلام توسط کاربر باشد.	S,C, H,A	CR	الزامی
	نام تجاری واحد کسبی (امکان ثبت در پایانه فروشگاهی)	F,A	در نرم افزار پایانه فروشگاهی، امکان درج، ثبت اطلاعات حداقل ۱۰۰ کاراکتر و قابل کنترل و استعلام توسط کاربر باشد.	S,C, H,A	CR	الزامی

### ۴-۱-۴ تولید صورت حساب

انواع صورت حساب شامل فروش، برگشت از فروش، ابطالی و اصلاحی می باشد.

#### - صورت حساب فروش:

طبق آیین نامه اجرایی موضوع ماده ۹۵ اصلاحی صورت حساب فروش کالا یا ارائه خدمات فرمی است که در موارد فروش کالا یا ارائه خدمات به صورت دستی با شماره سریال چاپی، و یا ماشینی با شماره سریال ماشینی و یا توسط سامانه صندوق فروش (صندوق ماشینی (مکانیزه) فروش) صادر می گردد.. که شامل مواردی از جمله تعداد کالاهای خریداری شده، هر گونه تخفیف دریافت شده، تاریخ پرداخت، مالیات فروش و کل مبلغ بدهی است. صورت حساب فروش اعم از صادرات یا فروش داخلی است که شامل نوع یک، نوع دو، نوع سه و نوع چهار می باشد. در ادامه نمونه انواع صورت حساب با حداقل اقلام نشان داده شده است.





# استاندارد کارکردی پایانه فروشگاهی

مرکز تنظیم مقررات  
پایانه فروشگاهي و  
سامانه مودیان مالیاتی

ویرایش : ۰۰ (جهت بررسی و اظهارنظر و غیر قابل انتشار)

شناسه سند : RC\_STCHF\_01

صفحه ۲۱

- صورتحساب نوع اول : دارای سریال چاپی یا ماشینی ، دارای شماره مالیاتی ، تاریخ و باید شامل نوع معامله و حداقل در برگیرنده اطلاعات هویتی شامل نام، نام خانوادگی یا نام شخص حقوقی، شماره اقتصادی، نشانی کامل و کدپستی فروشنده و خریدار و مشخصات کالا یا خدمات ارائه شده، مقدار و مبلغ آن به همراه مالیات و عوارض ارزش افزوده باشد.

## صورتحساب الکترونیکی فروش کالا و خدمات

شماره مالیاتی :		سریال پایانه فروشگاهي :		شماره سریال :																											
شماره مالیاتی صورتحساب الکترونیکی مرجع :		سریال منطقه مالیاتی :		تاریخ :																											
<b>مشخصات فروشنده</b>																															
نام شخص حقوقی/حقوقی : ..... شماره اقتصادی : ..... شماره/شناسه ملی : .....																															
نشانی کامل : استان : ..... شهرستان : ..... شهر : ..... کد پستی ۱۰ رقمی : .....																															
نشانی : ..... شماره تلفن/نمابر : .....																															
<b>مشخصات خریدار</b>																															
نام شخص حقوقی/حقوقی : ..... شماره اقتصادی : ..... شماره/شناسه ملی : .....																															
نشانی کامل : استان : ..... شهرستان : ..... شهر : ..... کد پستی ۱۰ رقمی : .....																															
نشانی : ..... شماره تلفن/نمابر : .....																															
<b>مشخصات کالا یا خدمات مورد معامله</b>																															
ردیف	شماره کالا یا خدمت	شرح کالا یا خدمت	تعداد/مقدار	واحد سنجش	مبلغ واحد (ریال)	مبلغ کل (ریال)	مبلغ تخفیف (ریال)	مبلغ کل پس از تخفیف (ریال)	نرخ مالیات و عوارض ارزش افزوده (ریال)	جمع مالیات و عوارض ارزش افزوده (ریال)	جمع مبلغ کل علاوه جمع مالیات و عوارض ارزش افزوده (ریال)																				
جمع کل:																															
سایر عوارض:																															
تفکیف اعمال شده به کل صورتحساب:																															
جمع کل صورتحساب :																															
مبلغ قابل پرداخت :																															
اعتبار قابل استفاده توسط خریدار:																															
توضیحات:						<table border="1"> <tr> <th>نمونه پرداخت</th> <th>مبلغ (ریال)</th> <th>تاریخ پرداخت</th> <th>شماره مرجع پرداخت</th> </tr> <tr><td> </td><td> </td><td> </td><td> </td></tr> <tr><td> </td><td> </td><td> </td><td> </td></tr> <tr><td> </td><td> </td><td> </td><td> </td></tr> <tr><td> </td><td> </td><td> </td><td> </td></tr> </table>						نمونه پرداخت	مبلغ (ریال)	تاریخ پرداخت	شماره مرجع پرداخت																
نمونه پرداخت	مبلغ (ریال)	تاریخ پرداخت	شماره مرجع پرداخت																												



مهر و امضا  
فروشنده

مهر و امضا  
خریدار

صورتحساب نوع دوم : باید دارای شماره سریال ماشینی، تاریخ و حداقل در برگیرنده اطلاعات هویتی شامل نام، نام خانوادگی، شماره اقتصادی، نشانی کامل و کد پستی فروشنده و مشخصات کامل یا خدمات ارائه شده، مقدار و مبلغ آن به همراه مالیات و عوارض ارزش افزوده باشد.

# استاندارد کارکردی پایانه فروشگاهی



مرکز تنظیم مقررات  
پایانه فروشگاهی و  
سامانه مودیان مالیاتی

ویرایش: ۰۰ (جهت بررسی و اظهار نظر و غیر قابل انتشار)

شناسه سند: RC\_STCHF\_01

صفحه ۲۲

## صورت حساب الکترونیکی فروش کالا و خدمات

شماره مالیاتی:

شماره سریال:

شماره مالیاتی صورت حساب الکترونیکی مرجع:

تاریخ:

شماره / شناسه ملی: ..... کد پستی: ..... نشانی: ..... تلفن: .....							نام و شناسه (ردیف)
<b>مشخصات کالا یا خدمات مورد معامله</b>							
مبلغ مالیات بر ارزش افزوده (ریال)	نرخ مالیات بر ارزش افزوده	مبلغ (ریال)	تعداد / مقدار	واحد سنجش	شرح کالا/خدمت	شناسه کالا/خدمت	(ردیف)
جمع کل صورتمسابق							
تففیف							
جمع کل صورتمسابق پس از تففیف							
مالیات و عوارض ارزش افزوده							
سایر عوارض							
تففیف اعمال شده به کل صورتمسابق: .....				اعتبار قابل استفاده توسط فریدار: .....			
<b>مبلغ قابل پرداخت:</b>							



نمونه پرداخت	مبلغ (ریال)	تاریخ پرداخت	شماره مرجع پرداخت

سریال حافظه مالیاتی:

سریال پایانه فروشگاهی:

## استاندارد کارکردی پایانه فروشگاه



مرکز تنظیم مقررات  
پایانه فروشگاه و  
سامانه مودیان مالیاتی

ویرایش: ۰۰ (جهت بررسی و اظهارنظر و غیر قابل انتشار)

شناسه سند: RC\_STCHF\_01

صفحه ۲۳

### صورتحساب الکترونیکی فروش کالا و خدمات

شماره سریال:

شماره مالیاتی صورتحساب الکترونیکی مرجع:

تاریخ:

شماره مالیاتی:

<b>فروشنده</b>	نام شخص: ..... شماره / شناسه ملی: ..... کد پستی: ..... تلفن: ..... نشانی: .....						
<b>خریدار</b>	نام شخص: ..... شماره / شناسه ملی: ..... کد پستی: ..... تلفن: ..... نشانی: .....						
<b>مشخصات کالا یا خدمات مورد معامله</b>							
<b>ردیف</b>	<b>شناسه کالا/خدمت</b>	<b>شرح کالا/خدمت</b>	<b>واحد و سنجش</b>	<b>تعداد / مقدار</b>	<b>مبلغ (ریال)</b>	<b>نرخ مالیات بر ارزش افزوده</b>	<b>مبلغ مالیات بر ارزش افزوده (ریال)</b>
<b>جمع کل صورتمسابق</b>							
<b>تفصیف</b>							
<b>جمع کل صورتمسابق پس از تفصیف</b>							
<b>مالیات و عوارض ارزش افزوده</b>							
<b>سایر عوارض</b>							
<b>تفصیف اعمال شده به کل صورتمسابق: .....</b>				<b>اعتبار قابل استفاده توسط خریدار: .....</b>			
<b>مبلغ قابل پرداخت:</b>							

نمونه پرداخت	مبلغ (ریال)	تاریخ پرداخت	شماره مرجع پرداخت

سریال حافظه مالیاتی:

سریال پایانه فروشگاه:

## استاندارد کارکردی پایانه فروشگاهی



سازمان امور مالیاتی کشور

مرکز تنظیم مقررات  
پایانه فروشگاهی و  
سامانه مودیان مالیاتی

ویرایش: ۰۰ (جهت بررسی و اظهار نظر و غیر قابل انتشار)

شناسه سند: RC\_STCHF\_01

صفحه ۲۴

- صورتحساب نوع سوم: (صورتحساب الکترونیکی) معاملات B2C و رسیدهای دستگاه های کارتخوان.

- صورتحساب نوع چهارم: برای دریافت استرداد مالیات بر ارزش افزوده به کار می رود صورتحساب این نمونه مشابه نوع ۲ می باشد با این تفاوت که بجای شناسه ملی شماره پاسپورت خریدار درج می شود.

### صورتحساب برگشت از فروش:

صورتحسابی است که فروشنده هنگام بازگشت کالا توسط خریدار صادر می کند. در صورتحساب برگشت از فروش درج شماره صورتحساب فروش یا آخرین صورتحساب اصلاحی الزامی است. برای انواع صورتحساب فروش و صورتحساب اصلاحی می توان صورتحساب برگشت از فروش صادر کرد. در فرایند برگشت از فروش زمانی که تمام یک کالا یا بخشی از آن برگشت می خورد برای آن دسته از فروشندگانی که سیستم انبارداری شان با ورود و خروج کالا هماهنگ می شود مورد استفاده قرار می گیرد. در صورتحساب برگشت از فروش اگر مواردی چون نام خریدار یا مودی، تاریخ معامله، شماره سریال، نام کالا یا خدمت اشتباه بود صورتحساب ابطال می گردد.

### صورتحساب اصلاحی:

صورتحسابی است که برای اعمال تغییر در مبلغ، مقدار، مالیات و عوارض ارزش افزوده، تخفیف، شرح کالا/خدمت، مشخصات خریدار به جز نام، نام خانوادگی یا نام شخص حقوقی و کد/شناسه ملی او در صورتحساب فروش استفاده می شود. برای تغییر نام، نام خانوادگی یا نام شخص حقوقی و کد/شناسه ملی خریدار و تاریخ باید صورتحساب ابطال گردد. در صورتحساب اصلاحی شماره مالیاتی و سایر اقلام اطلاعاتی صورتحساب قبلی باید درج شود به نحوی که اصلاحات مدنظر در آن ها اعمال شده باشد. در تولید صورتحساب اصلاحی اطلاعات خریدار باید به صورت خودکار درج گردد.

### صورتحساب ابطالی:

هرگاه براساس اسناد و مدارک مثبت عدم تحقق معامله احراز گردد یا نیاز به تغییر نام، نام خانوادگی یا نام شخص حقوقی و کد/شناسه ملی خریدار و یا تاریخ صورتحساب باشد، صورتحساب فروش، برگشت از فروش و یا اصلاحی ابطال می گردد. شرط ابطال صورتحساب عدم بهره برداری از آن در امور تجاری اعم از امور مالیاتی است. (استنتاج از قانون مالیات ارزش افزوده)

## استاندارد کارکردی پایانه فروشگاهی

مرکز تنظیم مقررات  
پایانه فروشگاهی و  
سامانه مودیان مالیاتی



سازمان امور مالیاتی کشور

شناسه سند: RC\_STCHF\_01

ویرایش: ۰۰ (جهت بررسی و اظهار نظر و غیر قابل انتشار)

صفحه ۲۵

### صورت حساب صادرات :

نوعی از صورت حساب است که هنگام صادرات کالا استفاده می شود و مشخصات کالا را ارائه می دهد. برای اعلام واردات نیازی به صدور صورت حساب نیست و صرفاً اظهارنامه گمرکی که به نام مودی یا حق عملکرد وی باشد مورد پذیرش است.

### اطلاعات موجود در یک صورت حساب الکترونیکی به شرح ذیل می باشد:

- اطلاعات سرآمد<sup>۳</sup>
- اطلاعات اقلام فروش<sup>۴</sup> (بدنه صورت حساب)
- اطلاعات پرداخت<sup>۵</sup>

### اطلاعات هویتی خریدار:

#### طبقه بندی خریدار:

- مصرف کننده نهایی (B2C): امکان ورود اطلاعات خریدار توسط کاربر (مودی) در صورت حساب فروش وجود دارد. الزامی به ثبت اطلاعات کامل مصرف کننده نهایی نمی باشد.
- مودیان مالیاتی (G2B)(B2G)(B2B): با عنایت به اینکه خریدار (حقیقی/حقوقی) خود به عنوان طرف دوم معاملات و مودی سازمان می باشد بنابراین جهت استفاده از اعتبار مالیاتی، اطلاعات هویتی خریدار باید بصورت کامل در صورت حساب درج گردد.

<sup>3</sup> Header

<sup>4</sup> Body

<sup>5</sup> Payment

مرکز تنظیم مقررات پایانه فروشگاهی و سامانه مودیان مالیاتی	<b>استاندارد کارکردی پایانه فروشگاهی</b>		 سازمان امور مالیاتی کشور
	شناسه سند: RC_STCHF_01	ویرایش: ۰۰ (جهت بررسی و اظهار نظر و غیر قابل انتشار)	
صفحه ۲۶			

## کد اعتبار سنجی خریدار

یک API یا برنامه کاربردی<sup>۶</sup> در اختیار فروشندگان قرار می‌گیرد و هنگام درج مشخصات خریدار (اگر مودی مالیاتی باشد) در پایانه فروشگاهی، کد ملی خریدار به همراه چند آیتیم دیگر از طریق این برنامه به سامانه مودیان جهت اعتبارسنجی ارسال می‌شود. سامانه مودیان اطلاعاتی را در قالب کد اعتبارسنجی به پایانه فروشگاهی جهت ذخیره در حافظه ارسال می‌نماید. این اطلاعات شامل کد ملی، نام و نام خانوادگی، فعال یا غیر فعال بودن وضعیت حیات مودی و سایر اطلاعات که نزد مرکز تنظیم مقررات محرمانه است، می‌باشد و طبق قاعده‌ای به کد یا **hash** تبدیل می‌شود. در حافظه مالیاتی کد ارسالی براساس اطلاعات ارسالی بررسی شده و در صورت ناصحیح بودن کد اعتبارسنجی مودی و یا اعتبارسنجی مودی اعلام رد صورتحساب می‌گردد. تکمیل کد اعتبارسنجی خریدار اختیاری است و حسب اعلام مرکز تنظیم مقررات برای یک سری صورتحساب‌ها اجباری می‌شود، به عنوان مثال این فیلد اطلاعاتی برای صورتحساب‌های نوع ۱ الزامی خواهد بود.

جدول ۱۳. تولید صورتحساب

ردیف	نام وظیفه		نحوه اجرا	شاخص‌ها و معیارهای مورد نیاز
۱	تولید صورتحساب	درج اطلاعات در بخش سرآمد HEADER	اطلاعات خریدار بر اساس نوع صورتحساب درج می‌گردد.	جدول ورود اطلاعات بخش اطلاعات خریدار

<sup>6</sup> Application

## استاندارد کارکردی پایانه فروشگاهی



سازمان امور مالیاتی کشور

مرکز تنظیم مقررات  
پایانه فروشگاهی و  
سامانه مودیان مالیاتی

ویرایش : ۰۰ (جهت بررسی و اظهار نظر و غیر قابل انتشار)

شناسه سند : RC\_STCHF\_01

صفحه ۲۷

ردیف	نام وظیفه	نحوه اجرا	شاخص ها و معیارهای مورد نیاز
		نوع شخص خریدار	جدول ورود اطلاعات بخش اطلاعات خریدار
		کد اعتبارسنجی خریدار	جدول ورود اطلاعات بخش اطلاعات خریدار
		نوع صورتحساب	جدول ورود اطلاعات
		اطلاعات مودی (فروشنده) درج می گردد.	جدول اطلاعات هویتی مودی
		سریال پایانه فروشگاهی	جدول مشخصات پایانه
		شناسه یکتای حافظه مالیاتی	جدول ورود اطلاعات
		شماره مالیاتی صورتحساب مرجع	جدول ورود اطلاعات
		تاریخ صورتحساب درج می گردد.	تاریخ شمسی با فرمت YYYYMMDD
		سریال صورتحساب درج می گردد.	سریال صورتحساب (با طول ۱۶ کاراکتر)
	درج اطلاعات در بخش اطلاعات اقلام فروش BODY	اطلاعات کالا/ خدمت، درج می گردد.	جدول ورود اطلاعات بخش اطلاعات کالا و خدمات

## استاندارد کارکردی پایانه فروشگاهی



سازمان امور مالیاتی کشور

مرکز تنظیم مقررات  
پایانه فروشگاهی و  
سامانه مودیان مالیاتی

ویرایش : ۰۰ (جهت بررسی و اظهارنظر و غیر قابل انتشار)

شناسه سند : RC\_STCHF\_01

صفحه ۲۸

ردیف	نام وظیفه	نحوه اجرا	شاخص ها و معیارهای مورد نیاز
		مبلغ پرداختی کالا یا خدمت درج می گردد.	مبلغ پرداختی در صورت حساب بر مبنای جدول ورود اطلاعات بخش پرداخت
		تخفیفات کالا یا خدمت درج می گردد.	میزان تخفیفات در صورت حساب بر مبنای جدول ورود اطلاعات بخش پرداخت
		میزان مالیات کالا یا خدمت درج می گردد.	میزان مالیات در صورت حساب بر مبنای جدول ورود اطلاعات بخش پرداخت
		کد / شناسه ملی آمر (حسب کالا) درج می گردد.	کد / شناسه ملی آمر
	درج اطلاعات در بخش پرداخت PAYMENT	پرداخت به صورت نقدی انجام می گیرد.	مبلغ قابل پرداخت
		پرداخت به صورت الکترونیکی انجام می گیرد.	مبلغ قابل پرداخت، شماره مرجع پرداخت، اتصال به پایانه پرداخت
		پرداخت به صورت اعتباری انجام می گیرد.	مبلغ قابل پرداخت، شماره سند (چک و سفته و...)



## استاندارد کارکردی پایانه فروشگاهی



سازمان امور مالیاتی کشور

مرکز تنظیم مقررات  
پایانه فروشگاهی و  
سامانه مودیان مالیاتی

ویرایش : ۰۰ (جهت بررسی و اظهار نظر و غیر قابل انتشار)

شناسه سند : RC\_STCHF\_01

صفحه ۲۹

ردیف	نام وظیفه	نحوه اجرا	شاخص ها و معیارهای مورد نیاز
			مبلغ قابل پرداخت، شماره سند مربوطه (ملک، صورت حساب، ضمانت نامه و...)
			پرداخت به صورت تهاتر انجام می گیرد.
			مبلغ قابل پرداخت، شماره تسهیلات
	نمایش اطلاعات هویتی مودی در صورت حساب	اطلاعات هویتی مودی در صورت حساب قابل نمایش باشد.	جدول اطلاعات هویتی مودی
	نمایش اطلاعات هویتی خریدار در صورت حساب	اطلاعات هویتی مودی در صورت حساب قابل نمایش باشد. در صورتی که صورت حساب نوع یکک باشد	جدول ورود اطلاعات
۲	اعتبارسنجی اطلاعات	کنترل مواردی از قبیل: عدم درج، مغایرت ها، کنترل محتوایی و محاسباتی در خصوص اطلاعات وارد شده خریدار و کالا و خدمات ثبت شده	جداول مربوط به عدم درج، مغایرت ها، کنترل محتوایی و محاسباتی و اطلاعات کالا و یا خدمات و خریدار
۳	تغییر صورت حساب	صورت حساب اصلاحی صادر شود.	جدول تغییر صورت حساب

## استاندارد کارکردی پایانه فروشگاه



سازمان امور مالیاتی کشور

مرکز تنظیم مقررات  
پایانه فروشگاه و  
سامانه مودیان مالیاتی

ویرایش : ۰۰ (جهت بررسی و اظهار نظر و غیر قابل انتشار)

شناسه سند : RC\_STCHF\_01

صفحه ۳۰

ردیف	نام وظیفه	نحوه اجرا	شاخص ها و معیارهای مورد نیاز
	صدور صورتحساب برگشت از فروش	صورتحساب برگشت از فروش صادر شود.	جدول تغییر صورتحساب
	صدور صورتحساب ابطالی	وضعیت صورتحساب به ابطال شده تغییر می کند.	جدول تغییر صورتحساب
۴	ویرایش اطلاعات صورتحساب	ویرایش اطلاعات خریدار و کالاها و یا خدمات ثبت شده	اطلاعات خریدار و کالا و یا خدمات
۵	تایید اطلاعات صورتحساب	ثبت اطلاعات خریدار و کالاها و یا خدمات ثبت شده	اطلاعات خریدار و کالا و یا خدمات

## استاندارد کارکردی پایانه فروشگاهی



سازمان امور مالیاتی کشور

مرکز تنظیم مقررات  
پایانه فروشگاهی و  
سامانه مودیان مالیاتی

ویرایش : ۰۰ (جهت بررسی و اظهار نظر و غیر قابل انتشار)

شناسه سند : RC\_STCHF\_01

صفحه ۳۱

جدول ۱۴. ورود اطلاعات

نیازمندی	مشخصه	نوع اقدام	معیار پذیرش	نوع پایانه	درجه اهمیت (CR-MA-) (MD-MR)	الزامی / اختیاری
نوع صورتحساب	ورود نوع صورتحساب	F&A	-	S,C, H,A	CR	الزامی
شناسه خریدار	ورود شناسه خریدار(امکان درج شناسه ملی خریدار - کد ملی برای اشخاص حقیقی - شناسه ملی برای اشخاص حقوقی شناسه فراگیر برای اتباع خارجی غیر مسافر)	F	حداقل ۱۶ کاراکتر (برای پایانه هایی که صورتحساب نوع ۱ صادر می کنند)	H,S,C,A	CR	الزامی
	ورود شناسه خریدار(امکان درج	F	حداقل ۱۶ کاراکتر (برای پایانه هایی که	H,S,C,A	CR	الزامی

## استاندارد کارکردی پایانه فروشگاهی



سازمان امور مالیاتی کشور

مرکز تنظیم مقررات  
پایانه فروشگاهی و  
سامانه مودیان مالیاتی

ویرایش : ۰۰ (جهت بررسی و اظهار نظر و غیر قابل انتشار)

شناسه سند : RC\_STCHF\_01

صفحه ۳۲

			صورت حساب نوع ۴ صادر می کنند)		شماره گذرنامه برای اشخاص حقیقی اتباع خارجی مسافر)	
الزامی	MA	H,S,C,A	نام خریدار به صورت پیوسته (غیر مختصر) قابل درج باشد. (برای پایانه هایی که صورت حساب نوع ۱ و ۴ صادر می کنند)	F	ورود نام خریدار(امکان درج نام خریدار)	نام خریدار
الزامی	MA	S,C,A H,	حداکثر ۱۸ رقم (برای پایانه هایی که صورت حساب نوع ۱ صادر می کنند)	F	ورود کد اقتصادی خریدار	کد اقتصادی خریدار
الزامی	MA	H,S,C,A	حداکثر ۱۰ رقم (برای پایانه هایی که صورت حساب نوع ۱ صادر می کنند)	F	امکان درج کد پستی خریدار	کد پستی خریدار
اختیاری	MA	H,S,C,A	حداکثر ۱۰ رقم (برای پایانه هایی که صورت حساب نوع ۴ صادر می کنند)			
الزامی	MA	H,S,C,A	حداقل ۱۰۰ کاراکتر (برای پایانه	F	امکان درج آدرس خریدار	

## استاندارد کارکردی پایانه فروشگاهی



سازمان امور مالیاتی کشور

مرکز تنظیم مقررات  
پایانه فروشگاهی و  
سامانه مودیان مالیاتی

ویرایش : ۰۰ (جهت بررسی و اظهار نظر و غیر قابل انتشار)

شناسه سند : RC\_STCHF\_01

صفحه ۳۳

			هایی که صورتحساب نوع ۱ صادر می کنند)			آدرس خریدار
الزامی	MA	H,S,C,A	حداقل ۴ کاراکتر (برای پایانه هایی که صورتحساب نوع ۴ صادر می کنند)	F	امکان درج کشور خریدار	آدرس خریدار
اختیاری	MR	H,S,C,A	حداکثر ۱۱ رقم (در صورت ورود شماره تلفن خریدار توسط فروشنده این معیار پذیرش باید رعایت گردد.)  (برای پایانه هایی که صورتحساب نوع ۱ صادر می کنند)	F	ورود شماره تلفن خریدار (امکان درج شماره تلفن خریدار)	شماره تلفن خریدار
الزامی	CR	H,S,C,A	۱ رقم	F	حقیقی / حقوقی / اتباع خارجی	نوع شخص خریدار
الزامی	CR	H,S,C,A	حداکثر ۵۰ کاراکتر که به صورت بار کد قابل خواند باشد.  پس از اعلام سازمان و تعیین حد آستانه (مبلغ صورتحساب) طبق اعلام	A,F	کدی که از سامانه مودیان استعلام می شود	کد اعتبارسنجی خریدار

## استاندارد کارکردی پایانه فروشگاهی



سازمان امور مالیاتی کشور

مرکز تنظیم مقررات  
پایانه فروشگاهی و  
سامانه مودیان مالیاتی

ویرایش : ۰۰ (جهت بررسی و اظهارنظر و غیر قابل انتشار)

شناسه سند : RC\_STCHF\_01

صفحه ۳۴

			مرکز تنظیم مقررات این فیلد ضروری می باشد. - اگر نوع صورت حساب نوع ۱ باشد الزامی است.			
الزامی	CR	H,S,C,A	حداکثر ۱۴ کاراکتر	F	ورود شناسه ملی آمر (امکان درج شناسه ملی آمر در صورت وجود حق العمل کار)	شناسه ملی آمر
الزامی	MA	S,C,H,A	حداقل ۳ حرف	F	ورود واحد کالا یا خدمت (امکان درج واحد کالا یا خدمت مطابق با استاندارد شناسه کالا و خدمت)	واحد کالا یا خدمت
الزامی	CR	S,C,H,A	حداقل ۱۷ کاراکتر ، نوع یک * و براساس قاعده شماره الف**	F	ورود شناسه (امکان درج شناسه)	شناسه کالا یا خدمت
الزامی	MA	S,C,H,A	حداقل ۳۰ کاراکتر ، براساس قاعده شماره ب	F	ورود نام کالا یا خدمت (امکان درج نام کالا یا خدمت مطابق با شناسه متناظر)	نام کالا یا خدمت
الزامی	CR	S,C,H,A	حداکثر ۱۷ رقم، مثبت و بزرگتر از صفر	F	ورود قیمت کالا یا خدمت (امکان	قیمت کالا یا خدمت

## استاندارد کارکردی پایانه فروشگاهی



سازمان امور مالیاتی کشور

مرکز تنظیم مقررات  
پایانه فروشگاهی و  
سامانه مودیان مالیاتی

ویرایش : ۰۰ (جهت بررسی و اظهارنظر و غیر قابل انتشار)

شناسه سند : RC\_STCHF\_01

صفحه ۳۵

الزامی	CR	S,C,H,A	دو رقم برای اعشار در صورت حذف چهار صفر از واحد پول کشور		درج قیمت کالا (یا خدمت)	
الزامی	MA	S,C,H,A	حداکثر ۱۷ رقم، مثبت	F&A	ورود تخفیف کالا یا خدمت (امکان درج تخفیف کالا یا خدمت)	تخفیف کالا یا خدمت
الزامی	CR	S,C,H,A	دو رقم برای اعشار در صورت حذف چهار صفر از واحد پول کشور			
الزامی	MA	S,C,H,A	حداکثر ۱۰ رقم، مثبت و بزرگتر از صفر	F	ورود تعداد / مقدار کالا یا خدمت (امکان درج تعداد / مقدار کالا یا خدمت)	تعداد کالا یا خدمت
الزامی	MA	S,C,H,A	۳	F	ورود کد نوع ارز	کد نوع ارز
الزامی	CR	S,C,H, A	۸ رقم، به تاریخ شمسی، با فرمت YYYYMMDD	F	ورود تاریخ صورتحساب (امکان درج تاریخ صورتحساب)	تاریخ صورتحساب
الزامی	CR	S,C,H,A	امکان ورود، اصلاح و حذف شماره مالیاتی برای کاربر وجود نداشته باشد.	F&A	ورود، اصلاح و حذف (عدم امکان درج شماره مالیاتی)	شماره مالیاتی

## استاندارد کارکردی پایانه فروشگاهی



سازمان امور مالیاتی کشور

مرکز تنظیم مقررات  
پایانه فروشگاهی و  
سامانه مودیان مالیاتی

ویرایش : ۰۰ (جهت بررسی و اظهار نظر و غیر قابل انتشار)

شناسه سند : RC\_STCHF\_01

صفحه ۳۶

الزامی	CR	S,C,H,A	- برای صورتحساب‌های اصلاحی و برگشت از فروش، با انتخاب صورت حساب مرجع شماره مالیاتی صورتحساب مرجع در اطلاعات صورتحساب درج شود. صورتحساب مرجع یک صورتحساب ما قبل صورتحساب صادر جاری است.	F&A	دریافت شماره مالیاتی صورتحساب مرجع بر اساس صورتحساب انتخاب شده.	شماره مالیاتی صورتحساب مرجع
الزامی	CR	S,C,H, A	امکان ورود، اصلاح و حذف شناسه یکتا حافظه مالیاتی برای کاربر وجود نداشته باشد.	F&A	ورود، اصلاح و حذف (عدم امکان درج شناسه یکتا حافظه مالیاتی)	شناسه یکتا حافظه مالیاتی
اختیاری	MA	S,C,H, A	۶ رقم، با قرمت ۲۴ ساعته با ساختار HHMMSS (در صورت ورود زمان صدور صورتحساب توسط فروشنده این معیار پذیرش باید رعایت گردد.)	F&A	ورود زمان صدور صورتحساب (امکان درج زمان صدور صورتحساب)	زمان صدور صورتحساب



## استاندارد کارکردی پایانه فروشگاهی



سازمان امور مالیاتی کشور

مرکز تنظیم مقررات  
پایانه فروشگاهی و  
سامانه مودیان مالیاتی

ویرایش : ۰۰ (جهت بررسی و اظهار نظر و غیر قابل انتشار)

شناسه سند : RC\_STCHF\_01

صفحه ۳۷

الزامی	CR	S,C,H, A	حداکثر ۱۸ رقم، بزرگتر و یا مساوی صفر	F&A	ورود مبلغ کل (امکان درج مبلغ کل)	مبلغ کل
الزامی	CR	S,C,H, A	دو رقم برای اعشار در صورت حذف چهار صفر از واحد پول کشور			
الزامی	CR	S,C,H,A	حداکثر ۱۸ رقم، بزرگتر یا مساوی صفر	F&A	ورود تخفیف کل (امکان درج تخفیف کل)	تخفیف کل
الزامی	CR	S,C,H,A	دو رقم برای اعشار در صورت حذف چهار صفر از واحد پول کشور			
الزامی	CR	S,C,H, A	حداکثر ۱۷ رقم، بزرگتر یا مساوی صفر	F&A	ورود مبلغ کل مالیات و عوارض ارزش افزوده (امکان درج مبلغ کل مالیات و عوارض ارزش افزوده)	مبلغ کل مالیات و عوارض ارزش افزوده
الزامی	CR	S,C,H, A	دو رقم برای اعشار در صورت حذف چهار صفر از واحد پول کشور			
الزامی	MA	S,C,H,A	حداکثر ۱۸ رقم، بزرگتر یا مساوی صفر	F&A	ورود مبلغ کل سایر عوارض (امکان درج مبلغ کل سایر عوارض)	مبلغ کل سایر عوارض
الزامی	MR	S,C,H,A	دو رقم برای اعشار در صورت حذف چهار صفر از واحد پول کشور			
الزامی	CR	S,C,H,A	حداکثر ۱۸ رقم، بزرگتر یا مساوی صفر	F&A	ورود مبلغ قابل پرداخت (امکان	مبلغ قابل پرداخت

## استاندارد کارکردی پایانه فروشگاهی



سازمان امور مالیاتی کشور

مرکز تنظیم مقررات  
پایانه فروشگاهی و  
سامانه مودیان مالیاتی

ویرایش : ۰۰ (جهت بررسی و اظهار نظر و غیر قابل انتشار)

شناسه سند : RC\_STCHF\_01

صفحه ۳۸

الزامی	CR	S,C,H,A	دو رقم برای اعشار در صورت حذف چهار صفر از واحد پول کشور		درج مبلغ قابل پرداخت)	
الزامی	MA	S,C,H, A	به صورت نقدی به صورت الکترونیکی به صورت اعتباری به صورت تهاتر به صورت تسهیلات	F	ورود نوع پرداخت (امکان درج نوع پرداخت)	نوع پرداخت
الزامی	CR	S,C,H, A	- حداکثر ۱۸ رقم، مثبت و بزرگتر از صفر	F&A	ورود مبلغ پرداخت الکترونیکی	مبلغ پرداخت
الزامی	CR	S,C,H, A	- دو رقم برای اعشار در صورت حذف چهار صفر از واحد پول کشور			
الزامی	CR	S,C,H, A	- حداکثر ۱۵ کاراکتر - در صورتی که نوع پرداخت الکترونیکی و با کارت بانکی باشد این فیلد الزامی می باشد.	F&A	ورود شماره مرجع پرداخت	شماره مرجع پرداخت
الزامی	MA	S,C,H, A	- ۸ رقم، به تاریخ شمسی، با فرمت YYYYMMDD	F	ورود تاریخ پرداخت	تاریخ پرداخت

## استاندارد کارکردی پایانه فروشگاهی



سازمان امور مالیاتی کشور

مرکز تنظیم مقررات  
پایانه فروشگاهی و  
سامانه مودیان مالیاتی

ویرایش : ۰۰ (جهت بررسی و اظهارنظر و غیر قابل انتشار)

شناسه سند : RC\_STCHF\_01

صفحه ۳۹

الزامی	CR	S,C,H, A	پایانه می بایست قادر به ایجاد صورتحساب بر اساس الگوی استاندارد سازمان امور مالیاتی (صورتحساب حسب مورد نوع ۱ و ۲ و ۴ قرارداد و صورتحساب مربوط به آن) باشد.	A	ایجاد صورتحساب بر اساس الگوی استاندارد سازمان (ایجاد صورتحساب)	ایجاد صورتحساب
--------	----	----------	---	---	--	----------------

### ۵-۱-۴. تغییر صورتحساب

جدول ۱۵. تغییر صورتحساب

نیازمندی	مشخصه	معیار پذیرش	نوع پایانه (سخت/نرم افزاری)	درجه اهمیت (CR-MA-)(MR)	الزامی / اختیاری
تغییر صورتحساب	اصلاح صورتحساب	- تولید صورتحساب اصلاحی و ارسال صورتحساب اصلاح شده به حافظه با امکان ایجاد تغییرات	S,C,H, A	MA	الزامی
	برگشت از فروش	تولید صورتحساب برگشت از فروش و ارسال به حافظه (ارسال صورتحساب برگشت از فروش به حافظه طبق فرایند مربوطه).	S,C,H, A	MA	الزامی

## استاندارد کارکردی پایانه فروشگاهی



سازمان امور مالیاتی کشور

مرکز تنظیم مقررات  
پایانه فروشگاهی و  
سامانه مودیان مالیاتی

ویرایش : ۰۰ (جهت بررسی و اظهارنظر و غیر قابل انتشار)

شناسه سند : RC\_STCHF\_01

صفحه ۴۰

الزامی	MA	S,C,H, A	تولید صورتحساب ابطالی و ارسال صورتحساب ابطال شده به حافظه طبق فرایند مربوطه	ابطال صورتحساب	
--------	----	----------	---	----------------	--

### جدول اطلاعات تکمیلی صورتحساب الکترونیکی جهت ذخیره در پایانه فروشگاهی

اطلاعات این جدول بر اساس نوع صورتحساب این جدول تکمیل می‌شود. به عنوان مثال اگر صورتحساب قرارداد باشد نوع آن، تاریخ قرارداد، شناسه قرارداد و شناسه ملی کارفرما لازم است که مطابق با این جدول در پایانه فروشگاهی ذخیره شود.

## استاندارد کارکردی پایانه فروشگاهی



سازمان امور مالیاتی کشور

مرکز تنظیم مقررات  
پایانه فروشگاهی و  
سامانه مودیان مالیاتی

ویرایش : ۰۰ (جهت بررسی و اظهار نظر و غیر قابل انتشار)

شناسه سند : RC\_STCHF\_01

صفحه ۴۱

جدول ۱۶. جدول اطلاعات تکمیلی صورتحساب الکترونیکی جهت ذخیره در پایانه فروشگاهی

نیازمندی	مشخصه	نوع اقدام	معیار پذیرش	نوع پایانه	درجه اهمیت CR-MA- (MD-MR)	الزامی / اختیاری
کد نوع اطلاعات / قرارداد	ورود کد نوع اطلاعات / قرارداد / گمرک / بورس دریافت شده از وزارت صمت یا مرکز تنظیم مقررات	F	۲ کاراکتر در صورتی که صورتحساب از نوع قرارداد یا بورس، گمرک باشد، الزامیست	S,C,H, A	MA	الزامی
شناسه / شماره اطلاعات	ورود شناسه / شماره اطلاعات	F	۴۰ کاراکتر در صورتی که صورتحساب از نوع قرارداد یا بورس، گمرک باشد، الزامیست	S,C,H, A	MA	الزامی
تاریخ	ورود تاریخ	F	۸ کاراکتر در صورتی که صورتحساب از نوع قرارداد یا بورس، گمرک باشد، الزامیست	S,C,H, A	MA	الزامی

## استاندارد کارکردی پایانه فروشگاهی



سازمان امور مالیاتی کشور

مرکز تنظیم مقررات  
پایانه فروشگاهی و  
سامانه مودیان مالیاتی

ویرایش : ۰۰ (جهت بررسی و اظهارنظر و غیر قابل انتشار)

شناسه سند : RC\_STCHF\_01

صفحه ۴۲

الزامی	MA	S,C,H, A	۱۴ کاراکتر در صورتی که صورتحساب از نوع قرارداد یا بورس، گمرک باشد، الزامیست	F	ورود شناسه صادر کننده	شناسه صادر کننده
الزامی	MA	S,C,H, A	۱۶۰ کاراکتر در صورتی که صورتحساب از نوع قرارداد یا بورس، گمرک باشد، الزامیست	F		Tampering code
الزامی	MA	S,C,H, A	۲۵ کاراکتر در صورتی که صورتحساب از نوع قرارداد یا بورس، گمرک باشد، الزامیست	F	ورود شماره مالیاتی	شماره مالیاتی

### ۴-۱-۶ نحوه پرداخت

پرداخت حداقل به یکی از صورت های زیر انجام می گیرد:

پرداخت به صورت نقدی

پرداخت به صورت الکترونیکی

پرداخت به صورت اعتباری

پرداخت به صورت تهاتر

پرداخت به صورت تسهیلات

همچنین نسیه به صورت اعتباری منظور می گردد.

## استاندارد کارکردی پایانه فروشگاهی



سازمان امور مالیاتی کشور

مرکز تنظیم مقررات  
پایانه فروشگاهی و  
سامانه مودیان مالیاتی

ویرایش : ۰۰ (جهت بررسی و اظهار نظر و غیر قابل انتشار)

شناسه سند : RC\_STCHF\_01

صفحه ۴۳

جدول ۱۷. پرداخت

ردیف	نام وظیفه	نحوه اجرا	شاخص ها و معیارهای مورد نیاز
۱	پرداخت	انتخاب انواع وضعیت پرداخت	جدول ورود اطلاعات بخش پرداخت
		اتصال به درگاه پرداخت	جدول قابلیت اتصال به پایانه پرداخت
		ارسال مبلغ قابل پرداخت	مبلغ قابل پرداخت به صورت الکترونیکی
		دریافت شماره مرجع پرداخت الکترونیکی و سایر اطلاعات پرداخت	اطلاعات برگشتی از پایانه پرداخت: مبلغ پرداختی، نوع پرداخت، شماره مرجع، تاریخ پرداخت براساس جدول ورود اطلاعات بخش پرداخت
		یک صورت حساب ممکن است به یک یا چند روش (اعم از الکترونیکی و غیرالکترونیکی شامل نقدی، اعتباری، تهاتر و تسهیلات) پرداخت گردد.	
		قابلیت اتصال و ارسال اطلاعات پرداخت به پایانه پرداخت	
		در صورتی که پرداخت به صورت الکترونیکی باشد میزان مبلغی که خریدار قصد پرداخت به صورت الکترونیکی دارد را به پایانه پرداخت ارسال نماید.	

## استاندارد کارکردی پایانه فروشگاه



سازمان امور مالیاتی کشور

مرکز تنظیم مقررات  
پایانه فروشگاه و  
سامانه مودیان مالیاتی

ویرایش : ۰۰ (جهت بررسی و اظهار نظر و غیر قابل انتشار)

شناسه سند : RC\_STCHF\_01

صفحه ۴۴

ردیف	نام وظیفه	نحوه اجرا	شاخص ها و معیارهای مورد نیاز
	ورود و ثبت اطلاعات پرداخت	اطلاعات پرداخت بر مبنای معیارهای پذیرش مندرج در جدول ورود اطلاعات در قسمتهای مورد نظر ثبت گردد.	اطلاعات پرداخت با توجه به جدول ورود اطلاعات بخش پرداخت
	بررسی تسویه صورتحساب	برای هر صورتحساب در هر بار ثبت اطلاعات پرداخت، بررسی میشود که کل مبلغ صورتحساب تسویه شده است یا خیر	مبلغ پرداخت شده و اطلاعات پرداخت مندرج در صورتحساب

### ۴-۱-۷ عملیات درخواست و صدور صورت حساب

درخواست صورتحساب شامل ارسال صورتحساب، دریافت TCN و ارسال TCN به حافظه مالیاتی می باشد.

**ارسال صورت حساب:** صورتحساب ایجاد شده توسط پایانه فروشگاه به روش سنکرون، می تواند به حافظه ارسال گردد. ابتدا اطلاعات صورتحساب (شامل اطلاعات سرآیند، بدنه، پرداخت و شماره سریال پایانه پرداخت) به روش سنکرون به حافظه مالیاتی (فراخوان API مربوطه) ارسال می شود.

**دریافت TCN:** پس از ارسال اطلاعات صورتحساب، شماره رهگیری (TCN) به همراه پیام و کد پیام متناسب از حافظه به صورت سنکرون دریافت می کند. پیام ممکن است مبنی بر اشکال صورتحساب یا دریافت اطلاعات صورتحساب با موفقیت، باشد.



## استاندارد کارکردی پایانه فروشگاهی



سازمان امور مالیاتی کشور

مرکز تنظیم مقررات  
پایانه فروشگاهی و  
سامانه مودیان مالیاتی

ویرایش : ۰۰ (جهت بررسی و اظهارنظر و غیر قابل انتشار)

شناسه سند : RC\_STCHF\_01

صفحه ۴۵

**به روزرسانی صورتحساب:** قبل از ارسال مجدد TCN صورتحساب باید به روز رسانی و ذخیره شود این کار به دلیل جلوگیری از ثبت صورت حساب های تکراری است. بنابراین اگر TCN از قبل وجود داشت تنها صورتحساب به روز رسانی می شود .

**ارسال TCN به حافظه مالیاتی:** TCN به صورت سنکرون به حافظه ارسال می شود. در صورت عدم دریافت TCN مجدا صورتحساب فراخوانی می شود .

جدول ۱۸. کارکردی درخواست صدور صورتحساب الکترونیکی

ردیف	نام وظیفه	نحوه اجرا	شاخص ها و معیارهای مورد نیاز
۱	درخواست ثبت صورتحساب الکترونیکی	ارسال صورتحساب	سریال پایانه فروشگاهی ،اطلاعات صورتحساب مطابق با جدول ورود اطلاعات
		دریافت TCN /دریافت پیام خطا در TCN	ارسال اطلاعات صورتحساب به حافظه مالیاتی از طریق فراخوانی API مربوطه باشد. مطابق با جدول صورتحساب قسمت ارسال آسنکرون صورتحساب تولید شده به حافظه مالیاتی ارسال شود.
		ذخیره صورتحساب همراه با TCN	دریافت شماره رهگیری (TCN) از طریق API ارسال اطلاعات مطابق با جدول صورتحساب قسمت ارسال سنکرون، دریافت TCN از حافظه طی زمان معین به حافظه باشد.
		به روز رسانی صورتحساب	اطلاعات صورتحساب جدول ورود اطلاعات و TCN
	ارسال نتیجه به حافظه مالیاتی	ارسال نتیجه دریافت TCN یه همراه شماره مالیاتی (در صورتی که از قبل وجود داشته باشد) با نتیجه کنترل	نتیجه دریافت شماره رهگیری TCN ، جدول

## استاندارد کارکردی پایانه فروشگاهی



سازمان امور مالیاتی کشور

مرکز تنظیم مقررات  
پایانه فروشگاهی و  
سامانه مودیان مالیاتی

ویرایش : ۰۰ (جهت بررسی و اظهار نظر و غیر قابل انتشار)

شناسه سند : RC\_STCHF\_01

صفحه ۴۶

ردیف	نام وظیفه	نحوه اجرا	شاخص ها و معیارهای مورد نیاز
		اولیه صورتحساب مطابق با جدول صورتحساب قسمت ارسال سنکرون به حافظه مالیاتی از طریق API مربوطه ارسال می گردد.	صورتحساب قسمت ارسال سنکرون

جدول ۱۹. درخواست صدور صورتحساب الکترونیکی

نیازمندی	مشخصه	معیار پذیرش	نوع پایانه	درجه اهمیت (CR-MA-)(MR)	الزامی / اختیاری
ارسال صورتحساب	ارسال اطلاعات به حافظه (فراخوان API مربوطه)	قادر به ارسال اطلاعات صورتحساب به حافظه مالیاتی از طریق فراخوانی API مربوطه باشد.	S,C,H, A	CR	الزامی
	دریافت نتیجه ارسال (دریافت شماره رهگیری (TCN) و دریافت پیام صورتحساب دارای اشکال)	- قادر به دریافت شماره رهگیری (TCN) از طریق API ارسال اطلاعات به حافظه باشد. - شماره رهگیری نیز در پایانه در کنار اطلاعات صورتحساب تا زمان وجود	S,C,H, A	CR	الزامی

## استاندارد کارکردی پایانه فروشگاهی



سازمان امور مالیاتی کشور

مرکز تنظیم مقررات  
پایانه فروشگاهی و  
سامانه مودیان مالیاتی

ویرایش : ۰۰ (جهت بررسی و اظهار نظر و غیر قابل انتشار)

شناسه سند : RC\_STCHF\_01

صفحه ۴۷

نیازمندی	مشخصه	معیار پذیرش	نوع پایانه	درجه اهمیت (CR-MA-) (MR)	الزامی / اختیاری
		صورتحساب در پایانه ذخیره گردد.			
		در صورت عدم انطباق صورتحساب با الگوی استاندارد آن یا به دلایل معتبر دیگر، پایانه باید قادر به دریافت پیام صورتحساب دارای اشکال (به صورت کدهای خطای تعریف شده) باشد.	S,C,H, A	CR	الزامی
	زمان انتظار دریافت نتیجه (میلی ثانیه)	قابل تنظیم توسط تامین کننده	S,C,H, A	MA	الزامی
	در صورت عدم دریافت TCN یا نتیجه کنترل اولیه صورتحساب (ارسال مجدد درخواست صدور صورتحساب)	مادامی که TCN معتبر نباشد یا نتیجه دریافت نشده باشد، حداکثر تا ۱۰ بار ارسال روند تکرار شود.	S,C,H, A	MA	الزامی
	ارسال نتیجه دریافت TCN یا نتیجه کنترل اولیه صورتحساب به حافظه مالیاتی (ارسال نتیجه)	ارسال نتیجه از طریق API مربوطه	S,C,H, A	CR	الزامی

## استاندارد کارکردی پایانه فروشگاه‌های



سازمان امور مالیاتی کشور

مرکز تنظیم مقررات  
پایانه فروشگاه‌های و  
سامانه مودیان مالیاتی

ویرایش : ۰۰ (جهت بررسی و اظهار نظر و غیر قابل انتشار)

شناسه سند : RC\_STCHF\_01

صفحه ۴۸

### ۴-۱-۸ استعمال صورت حساب الکترونیکی

پس از ارسال TCN به حافظه مالیاتی و ذخیره صورتحساب در پایانه فروشگاه‌های، جهت صدور صورتحساب الکترونیکی در حافظه مالیاتی عملیات استعمال صورتحساب الکترونیکی از حافظه مالیاتی که شامل دریافت شماره مالیاتی، کد ضد جعل، حد مجاز فروش، فضای خالی حافظه، نام تجاری، تاریخ و زمان و شماره و تاریخ رسید ارسال صورتحساب به سازمان می باشد در پایانه فروشگاه‌های انجام می گیرد.

جدول ۲۰. کارکردی استعمال صدور صورتحساب الکترونیکی

ردیف	نام وظیفه	نحوه اجرا	شاخص ها و معیارهای مورد نیاز
۱	ارسال اطلاعات جهت دریافت نتیجه صدور صورتحساب الکترونیکی	ارسال TCN	حداقل شماره مالیاتی یا TCN
		ارسال شماره مالیاتی	
۲	دریافت شماره مالیاتی	پس از درخواست صدور صورتحساب، شماره مالیاتی از حافظه دریافت می شود.	شماره مالیاتی، صورتحساب
	دریافت کد ضد جعل	پس از درخواست صدور صورتحساب، کد ضد جعل جهت جلوگیری از تولید شماره های تقلبی از حافظه دریافت می شود.	کد ضد جعل، صورتحساب
	بررسی حد مجاز فروش	نمایش حد مجاز فروش	حد مجاز فروش
	بررسی فضای خالی حافظه	درخواست فضای خالی از حافظه و نمایش ظرفیت باقیمانده حافظه به گونه ایی که کاربر بتواند با کمترین پیمایش روئیت کند. که دارای سه حالت است (۱) ظرفیت لازم جهت صدور صورتحساب وجود دارد.	فضای خالی حافظه، جدول ارتباط با حافظه

## استاندارد کارکردی پایانه فروشگاه



سازمان امور مالیاتی کشور

مرکز تنظیم مقررات  
پایانه فروشگاه و  
سامانه مودیان مالیاتی

ویرایش : ۰۰ (جهت بررسی و اظهار نظر و غیر قابل انتشار)

شناسه سند : RC\_STCHF\_01

صفحه ۴۹

ردیف	نام وظیفه	نحوه اجرا	شاخص ها و معیارهای مورد نیاز
		<p>۲) ظرفیت در آستانه تکمیل می باشد.</p> <p>۳) ظرفیت تکمیل شده و امکان دریافت صورت حساب نمی باشد.</p> <p>*نمایش وضعیت می تواند به هر روش که نشان دهنده سه وضعیت فوق باشد مورد پذیرش است به شرطی که :</p> <p>۱) در راهنمای محصول به صراحت اعلام شده باشد.</p> <p>۲) قابل مشاهده برای کاربر بدون هیچ واسطی باشد.</p>	
	بررسی نام تجاری و تطبیق آن با حافظه مالیاتی	دریافت نام تجاری از حافظه جهت مطابقت با نام تجاری ثبت شده در پایانه فروشگاه	نام تجاری حافظه مالیاتی و پایانه فروشگاه، جدول ارتباط با حافظه
	بررسی تاریخ و زمان و تطبیق آن با حافظه مالیاتی	هماهنگ سازی زمان و تاریخ با زمان و تاریخ حافظه مالیاتی	زمان و تاریخ، جدول ارتباط با حافظه
	دریافت شماره و تاریخ رسید ارسال صورت حساب به سازمان	دریافت شماره رسید از حافظه	وضعیت صورتحساب نحوه ارسال به سازمان (برخط - مستقیم برخط - TSP غیربرخط - مستقیم غیربرخط - TSP) تاریخ ارسال به سازمان

## استاندارد کارکردی پایانه فروشگاهی



سازمان امور مالیاتی کشور

مرکز تنظیم مقررات  
پایانه فروشگاهی و  
سامانه مودیان مالیاتی

ویرایش : ۰۰ (جهت بررسی و اظهار نظر و غیر قابل انتشار)

شناسه سند : RC\_STCHF\_01

صفحه ۵۰

جدول ۲۱. استعمال صورتحساب الکترونیکی

نیازمندی	مشخصه	نوع مشخصه	معیار پذیرش	نوع پایانه	درجه اهمیت (CR-MA-) (MR)	الزامی / اختیاری
شماره مالیاتی	دریافت شماره مالیاتی از حافظه	F&A	قادر به دریافت شماره مالیاتی از حافظه در پاسخ به ارسال نتیجه دریافت TCN یا استعمال TCN از طریق API مربوطه و طبق الگوی تعیین شده، باشد.	S,C,H,A	CR	الزامی
	ثبت شماره مالیاتی	F&A	پس از دریافت شماره مالیاتی، پایانه می بایست آن را به صورتحساب مربوطه تخصیص داده و ثبت نماید.	S,C,H,A	CR	الزامی
کد ضد جعل	دریافت کد ضد جعل از حافظه	F	دریافت کد ضد جعل طبق الگوی تعیین شده (هم زمان با دریافت شماره مالیاتی / استعمال از طریق شماره رهگیری API مربوطه).	S,C,H,A	CR	الزامی
	اختصاص و نگهداری کد ضد جعل	F	- دریافت خروجی اجرای صحیح API (تخصیص کد ضد جعل) - کد ضد جعل در کنار اطلاعات صورتحساب تا	S,C,H,A	CR	الزامی

## استاندارد کارکردی پایانه فروشگاهی



سازمان امور مالیاتی کشور

مرکز تنظیم مقررات  
پایانه فروشگاهی و  
سامانه مودیان مالیاتی

ویرایش : ۰۰ (جهت بررسی و اظهار نظر و غیر قابل انتشار)

شناسه سند : RC\_STCHF\_01

صفحه ۵۱

			زمان وجود صورتحساب در پایانه ذخیره گردد.
--	--	--	---

### ۴-۱-۹ ذخیره اطلاعات

در مراحل مختلف ایجاد صورت حساب اطلاعات صورت حساب در پایانه فروشگاهی جهت جلوگیری از صدور صورت حساب های تکراری (در صورت قطع ارتباط با حافظه) ذخیره فیلد های مرتبط با مرحله صدور صورت حساب انجام می شود.

جدول ۲۲. کارکردی ذخیره اطلاعات صورت حساب

ردیف	نام وظیفه	نحوه اجرا	شاخص ها و معیارهای مورد نیاز
۱	ذخیره صورتحساب	پس از انجام عملیات پرداخت و بررسی تسویه صورتحساب، ذخیره صورتحساب در پایانه فروشگاهی انجام می گیرد.	جدول ورود اطلاعات

جدول ۲۳. ذخیره اطلاعات صورت حساب

نیازمندی	مشخصه	معیار پذیرش	نوع پایانه	درجه اهمیت	الزامی / اختیاری
ذخیره اطلاعات صورتحساب	ذخیره اطلاعات قبل از ارسال صورتحساب (امکان ذخیره اطلاعات صورتحساب)	بعد از تولید صورتحساب، قادر به ذخیره اطلاعات صورتحساب تا زمانی که فرایند صدور صورتحساب الکترونیکی تکمیل شود، باشد.	S,C,H,A	CR-MA-) (MR	الزامی

## استاندارد کارکردی پایانه فروشگاهی



سازمان امور مالیاتی کشور

مرکز تنظیم مقررات  
پایانه فروشگاهی و  
سامانه مودیان مالیاتی

ویرایش : ۰۰ (جهت بررسی و اظهار نظر و غیر قابل انتشار)

شناسه سند : RC\_STCHF\_01

صفحه ۵۲

نیازمندی	مشخصه	معیار پذیرش	نوع پایانه	درجه اهمیت (CR-MA-) (MR)	الزامی / اختیاری
ذخیره کد ضد جعل	ذخیره کد ضد جعل پس از دریافت شماره مالیاتی (امکان ذخیره کد ضد جعل)	پس از صدور صورتحساب الکترونیکی توسط حافظه و استعلام صورتحساب الکترونیکی، کد ضد جعل در پایانه برای همیشه در کنار اطلاعات صورتحساب الکترونیکی تا زمان وجود صورتحساب الکترونیکی در پایانه ذخیره گردد.	S,C,H,A	CR	الزامی
ذخیره شماره رهگیری (TCN)	ذخیره شماره رهگیری پس از ارسال صورتحساب (امکان ذخیره شماره رهگیری)	قبل از ارسال TCN توسط پایانه فروشگاهی به حافظه مالیاتی، شماره رهگیری در پایانه برای همیشه در کنار اطلاعات صورتحساب تا زمان وجود صورتحساب در پایانه ذخیره گردد.	S,C,H,A	MA	الزامی
ذخیره اطلاعات هویتی و مالیاتی مودی	ذخیره اطلاعات هویتی و مالیاتی مودی (امکان ذخیره اطلاعات هویتی و مالیاتی مودی)	هنگام راه اندازی پایانه فروشگاهی، قادر به ذخیره اطلاعات هویتی و مالیاتی مودی باشد.	S,C,H, A	MA	الزامی



## استاندارد کارکردی پایانه فروشگاهی



سازمان امور مالیاتی کشور

مرکز تنظیم مقررات  
پایانه فروشگاهی و  
سامانه مودیان مالیاتی

ویرایش : ۰۰ (جهت بررسی و اظهار نظر و غیر قابل انتشار)

شناسه سند : RC\_STCHF\_01

صفحه ۵۳

### ۴-۱-۱۰ چاپ صورتحساب الکترونیکی

جدول ۲۴. کارکردی چاپ صورتحساب الکترونیکی

ردیف	نام وظیفه	نحوه اجرا	شاخص ها و معیارهای مورد نیاز
۱	چاپ صورتحساب الکترونیکی	چاپ انواع صورتحساب	اطلاعات صورتحساب در جدول صورتحساب

جدول ۲۵. چاپ صورتحساب الکترونیکی

نیازمندی	مشخصه	معیار پذیرش	نوع پایانه	درجه اهمیت (CR-MA-) (MR)	الزامی / اختیاری
چاپ صورتحساب	چاپ (امکان چاپ صورتحساب)	قادر به چاپ صورتحساب پس از صدور صورتحساب الکترونیکی نوع اول باشد.	S,C,H,A	MA	الزامی
نوع اول صورتحساب	چاپ مجدد (امکان چاپ مجدد صورتحساب)	قادر به چاپ مجدد صورتحساب پس از صدور صورتحساب الکترونیکی نوع اول به هر تعداد باشد.	S,C,H,A	MA	الزامی

## استاندارد کارکردی پایانه فروشگاهی



سازمان امور مالیاتی کشور

مرکز تنظیم مقررات  
پایانه فروشگاهی و  
سامانه مودیان مالیاتی

ویرایش : ۰۰ (جهت بررسی و اظهار نظر و غیر قابل انتشار)

شناسه سند : RC\_STCHF\_01

صفحه ۵۴

نیازمندی	مشخصه	معیار پذیرش	نوع پایانه	درجه اهمیت (CR-MA-) (MR)	الزامی / اختیاری
چاپ صورتحساب	چاپ (امکان چاپ صورتحساب)	قادر به چاپ صورتحساب پس از صدور صورتحساب الکترونیکی نوع دوم باشد.	S,C,H,A	MA	الزامی
صورتحساب نوع دوم	چاپ مجدد (امکان چاپ مجدد صورتحساب)	قادر به چاپ مجدد صورتحساب پس از صدور صورتحساب الکترونیکی نوع دوم به هر تعداد باشد.	S,C,H,A	MA	الزامی
چاپ صورتحساب	چاپ (امکان چاپ صورتحساب)	قادر به چاپ صورتحساب پس از صدور صورتحساب الکترونیکی نوع چهارم باشد.	S,C,H,A	MA	الزامی
صورتحساب نوع ۴	چاپ مجدد (امکان چاپ مجدد صورتحساب)	قادر به چاپ مجدد صورتحساب پس از صدور صورتحساب الکترونیکی نوع چهارم به هر تعداد باشد.	S,C,H,A	MA	الزامی
چاپ صورتحساب اصلاحی	چاپ (امکان چاپ صورتحساب اصلاحی)	- قادر به چاپ صورتحساب اصلاحی پس از صدور صورتحساب الکترونیکی اصلاحی - شماره مالیاتی صورتحساب الکترونیکی مرجع موجود باشد.	S,C,H,A	MA	الزامی

## استاندارد کارکردی پایانه فروشگاهی



سازمان امور مالیاتی کشور

مرکز تنظیم مقررات  
پایانه فروشگاهی و  
سامانه مودیان مالیاتی

ویرایش : ۰۰ (جهت بررسی و اظهار نظر و غیر قابل انتشار)

شناسه سند : RC\_STCHF\_01

صفحه ۵۵

نیازمندی	مشخصه	معیار پذیرش	نوع پایانه	درجه اهمیت (CR-MA-) (MR)	الزامی / اختیاری
	چاپ مجدد (امکان چاپ مجدد صورتحساب اصلاحی)	- قادر به چاپ مجدد صورتحساب اصلاحی پس از صدور صورتحساب الکترونیکی اصلاحی - شماره مالیاتی صورتحساب الکترونیکی مرجع موجود باشد.	S,C,H,A	MA	الزامی
چاپ صورتحساب	چاپ (امکان چاپ صورتحساب ابطالی)	- قادر به چاپ صورتحساب ابطالی پس از صدور صورتحساب الکترونیکی ابطالی - شماره مالیاتی صورتحساب الکترونیکی مرجع موجود باشد.	S,C,H,A	MA	الزامی
ابطالی	چاپ مجدد (امکان چاپ مجدد صورتحساب ابطالی)	- قادر به چاپ مجدد صورتحساب ابطالی پس از صدور صورتحساب الکترونیکی ابطالی - شماره مالیاتی صورتحساب الکترونیکی مرجع موجود باشد.	S,C,H,A	MA	الزامی

## استاندارد کارکردی پایانه فروشگاهی



سازمان امور مالیاتی کشور

مرکز تنظیم مقررات  
پایانه فروشگاهی و  
سامانه مودیان مالیاتی

ویرایش : ۰۰ (جهت بررسی و اظهار نظر و غیر قابل انتشار)

شناسه سند : RC\_STCHF\_01

صفحه ۵۶

نیازمندی	مشخصه	معیار پذیرش	نوع پایانه	درجه اهمیت (CR-MA- (MR	الزامی / اختیاری
چاپ صورتحساب	چاپ (امکان چاپ صورتحساب برگشت از فروش)	- قادر به چاپ صورتحساب برگشت از فروش پس از صدور صورتحساب الکترونیکی برگشت از فروش - شماره مالیاتی صورتحساب الکترونیکی مرجع موجود باشد.	S,C,H, A	MR	اختیاری
برگشت از فروش	چاپ مجدد (امکان چاپ مجدد صورتحساب برگشت از فروش)	- قادر به چاپ مجدد صورتحساب برگشت از فروش پس از صدور صورتحساب الکترونیکی برگشت از فروش - شماره مالیاتی صورتحساب الکترونیکی مرجع موجود باشد.	S,C,H, A	MR	اختیاری

### قاعده شماره الف:

جدول ۲۶. قاعده شماره الف

ردیف	شناسه کالا یا خدمات
۱	عدم خالی بودن مقدار شناسه کالا
۲	عدم حذف صفر اول شناسه

## استاندارد کارکردی پایانه فروشگاهی



سازمان امور مالیاتی کشور

مرکز تنظیم مقررات  
پایانه فروشگاهی و  
سامانه مودیان مالیاتی

ویرایش : ۰۰ (جهت بررسی و اظهارنظر و غیر قابل انتشار)

شناسه سند : RC\_STCHF\_01

صفحه ۵۷

### قاعده شماره ب:

جدول ۲۷. قاعده شماره ب

ردیف	نام کالا یا خدمات
۱	عدم خالی بودن مقدار نام کالا

### ۲-۴ کارکردهای عمومی

۱-۲-۴ پردازش اطلاعات

جدول ۲۸. پردازش اطلاعات

نیازمندی	مشخصه	معیار پذیرش	نوع پایانه	درجه اهمیت (CR-MA-MR)	الزامی / اختیاری
محاسبات (جمع، تفریق، ضرب و تقسیم) از قبیل جمع کل تخفیف، مالیات بر ارزش افزوده و ...	انجام محاسبات (امکان انجام محاسبات)	قادر به انجام محاسبات مربوط به معیارهای کنترلی دسته بندی A و D و C را داشته باشد.	S,C,H,A	MA	الزامی

## استاندارد کارکردی پایانه فروشگاهی



مرکز تنظیم مقررات  
پایانه فروشگاهی و  
سامانه مودیان مالیاتی

ویرایش : ۰۰ (جهت بررسی و اظهارنظر و غیر قابل انتشار)

شناسه سند : RC\_STCHF\_01

صفحه ۵۸

### ۴-۲-۲ تغییر اطلاعات

جدول ۲۹. تغییر اطلاعات

نیازمندی	مشخصه	معیار پذیرش	نوع پایانه	درجه اهمیت CR-MA- (MR)	الزامی / اختیاری
پاک کردن یا حذف اطلاعات	انجام پاک کردن یا حذف اطلاعات (امکان پاک کردن یا حذف اطلاعات)	<p>- قادر به پاک کردن یا حذف اطلاعات در صورتی که اطلاعات به حافظه مالیاتی ارسال نشده باشد.</p> <p>- قادر به پاک کردن یا حذف اطلاعات در صورتی که اطلاعات به حافظه مالیاتی ارسال شده و بعد از دریافت اعلام اشکال جهت صدور صورتحساب الکترونیکی باشد.</p>	S,C,H ,A	MA	الزامی
اضافه کردن اطلاعات	افزودن اطلاعات (امکان اضافه کردن اطلاعات)	<p>- قادر به اضافه کردن اطلاعات در صورتی که اطلاعات به حافظه مالیاتی ارسال نشده باشد.</p>	S,C,H,A	MA	الزامی

## استاندارد کارکردی پایانه فروشگاهی



سازمان امور مالیاتی کشور

مرکز تنظیم مقررات  
پایانه فروشگاهی و  
سامانه مودیان مالیاتی

ویرایش : ۰۰ (جهت بررسی و اظهار نظر و غیر قابل انتشار)

شناسه سند : RC\_STCHF\_01

صفحه ۵۹

نیازمندی	مشخصه	معیار پذیرش	نوع پایانه	درجه اهمیت (CR-MA-) (MR)	الزامی / اختیاری
		<p>- قادر به اضافه کردن اطلاعات در صورتی که اطلاعات به حافظه مالیاتی ارسال شده و بعد از دریافت اعلام اشکال جهت صدور صورتحساب الکترونیکی باشد.</p>			

### ۴-۲-۳ اعلامها و هشدارها

جدول ۳۰. اعلامها و هشدارها

نیازمندی	مشخصه	معیار پذیرش	نوع پایانه	درجه اهمیت (CR-MA-) (MR)	الزامی / اختیاری
پیام از سوی پایانه در شرایط مختلف (اعلام پیام)	پیام از سوی پایانه در شرایط مختلف (امکان اعلام پیام)	قادر به اعلام پیام براساس جدول اعلامات و هشدارها باشد.	S,C,H, A	MA	الزامی

## استاندارد کارکردی پایانه فروشگاهی



سازمان امور مالیاتی کشور

مرکز تنظیم مقررات  
پایانه فروشگاهی و  
سامانه مودیان مالیاتی

ویرایش : ۰۰ (جهت بررسی و اظهار نظر و غیر قابل انتشار)

شناسه سند : RC\_STCHF\_01

صفحه ۶۰

نیازمندی	مشخصه	معیار پذیرش	نوع پایانه	درجه اهمیت (CR-MA-) (MR)	الزامی / اختیاری
هشدار	هشدار به صورت مقتضی (امکان هشدار به صورت مقتضی)	قادر به اعلام هشدار به صورت مقتضی و قابل درک برای کاربر براساس جدول اعلامات و هشدارها باشد.	S,C,H, A	MA	الزامی

### ۴-۲-۴ اعلامها و هشدارها براساس نوع پایانه فروشگاهی

جدول ۳۱. اعلامها و هشدارها براساس نوع پایانه فروشگاهی

نوع اعلان	نوع پایانه	مشخصه	موارد کاربرد
پیام	نرم افزاری	از طریق اعلامیه و پیام و ...	خطاهای کنترلی و عدم درج و ...
هشدار	سخت افزاری	از طریق مواردی مانند بوق و چراغ و ...	کمبود فضای کافی حافظه و ...

### ۴-۲-۵ خروجی اطلاعات (پیامها)

جدول ۳۲. خروجی اطلاعات

نیازمندی	مشخصه	معیار پذیرش	نوع پایانه	درجه اهمیت (CR-MA-) (MR)	الزامی / اختیاری
----------	-------	-------------	------------	--------------------------	------------------



## استاندارد کارکردی پایانه فروشگاهی



سازمان امور مالیاتی کشور

مرکز تنظیم مقررات  
پایانه فروشگاهی و  
سامانه مودیان مالیاتی

ویرایش : ۰۰ (جهت بررسی و اظهار نظر و غیر قابل انتشار)

شناسه سند : RC\_STCHF\_01

صفحه ۶۱

الزامی	MA	S, C, A	قادر به نمایش پیام‌های سیستمی مطابق جدول پیام‌ها باشد.	پیام‌های سیستمی (امکان نمایش و چاپ پیام‌های سیستمی)	پیام‌ها
اختیاری	MA	H			
الزامی	MA	H	قادر به چاپ پیام‌های سیستمی مطابق جدول پیام‌ها باشد.		
الزامی	MA	S, C, A	- قادر به نمایش پیام‌های اطلاع‌رسانی مطابق جدول پیام‌ها باشد. - قادر به چاپ پیام‌های اطلاع‌رسانی مطابق جدول پیام‌ها باشد.	پیام‌های اطلاع‌رسانی از سمت سازمان امور مالیاتی یا شرکت تامین کننده (امکان نمایش و یا چاپ پیام‌های اطلاع‌رسانی)	

### ۴-۱۱-۶ نمایش اطلاعات صورتحساب الکترونیکی

جدول ۳۳. نمایش اطلاعات

ردیف	نام وظیفه	نحوه اجرا	شاخص‌ها و معیارهای مورد نیاز
۱	نمایش خطا	خطاهای حاصل از درج اطلاعات در خصوص کالا و خدمات، خریدار و کاربر که با جداول مربوطه منطبق نمی‌باشند به کاربر نمایش داده شود.	جدول خطا و اشکالات قسمت "صورتحساب دارای اشکال می‌باشد"
۲	نمایش اطلاعات صورتحساب	نمایش اطلاعات خریدار و فروشنده و کالاها و یا خدمات ثبت شده	اطلاعات خریدار و فروشنده و کالا و یا خدمات

### ۴-۱۱-۷ جستجوی اطلاعات

جدول ۳۴. جستجوی اطلاعات

ردیف	نام وظیفه	نحوه اجرا	شاخص‌ها و معیارهای مورد نیاز
------	-----------	-----------	------------------------------

## استاندارد کارکردی پایانه فروشگاه



سازمان امور مالیاتی کشور

مرکز تنظیم مقررات  
پایانه فروشگاه و  
سامانه مودیان مالیاتی

ویرایش : ۰۰ (جهت بررسی و اظهار نظر و غیر قابل انتشار)

شناسه سند : RC\_STCHF\_01

صفحه ۶۲

جدول ورود اطلاعات	جستجوی صورتحساب‌های صادر شده بر اساس اطلاعات اصلی مانند شماره مالیاتی، تاریخ، خریدار و...	جستجوی صورتحساب الکترونیکی بر اساس نوع صورتحساب	۱
-------------------	---	---	---

### ۸-۱۱-۴ بررسی وضعیت حافظه مالیاتی

جدول ۳۵. بررسی وضعیت حافظه مالیاتی

شاخص ها و معیارهای مورد نیاز	نحوه اجرا	نام وظیفه	ردیف
دسترسی به اطلاعات حافظه و جداول مربوطه	نمایش وضعیت حافظه : (۱) فعال و امکان صدور صورتحساب مهیا می باشد.	بررسی وضعیت حافظه	۱
	(۲) فعال و امکان صدور صورتحساب مهیا نمی باشد.		
	(۳) در حالت تعلیق می باشد.		
	(۴) غیر فعال می باشد.		
	نمایش وضعیت می تواند به هر روش که نشان دهنده چهار وضعیت فوق باشد مورد پذیرش است به شرطی که: (۱) در راهنمای محصول به صراحت اعلام شده باشد. (۲) قابل مشاهده برای کاربر بدون هیچ واسطی باشد.		
ساعت و زمان	ساعت و زمان پایانه فروشگاه اصلاح می شود.	اصلاح ساعت و زمان	

استاندارد کارکردی پایانه فروشگاهی



مرکز تنظیم مقررات  
پایانه فروشگاهی و  
سامانه مودیان مالیاتی

ویرایش : ۰۰ (جهت بررسی و اظهارنظر و غیر قابل انتشار)

شناسه سند : RC\_STCHF\_01

صفحه ۶۳

قابلیت کارکردی کنترل اطلاعات

## استاندارد کارکردی پایانه فروشگاه



مرکز تنظیم مقررات  
پایانه فروشگاه و  
سامانه مودیان مالیاتی

ویرایش : ۰۰ (جهت بررسی و اظهارنظر و غیر قابل انتشار)

شناسه سند : RC\_STCHF\_01

صفحه ۶۴

## استاندارد کارکردی پایانه فروشگاهی



سازمان امور مالیاتی کشور

مرکز تنظیم مقررات  
پایانه فروشگاهی و  
سامانه مودیان مالیاتی

ویرایش: ۰۰ (جهت بررسی و اظهار نظر و غیر قابل انتشار)

شناسه سند: RC\_STCHF\_01

صفحه ۶۵

### ۵- کنترل اطلاعات در استاندارد کارکردی پایانه فروشگاهی

اطلاعاتی که در پایانه فروشگاهی باید ذخیره گردند و یا به حافظه ارسال شوند نیاز است از جنبه‌های مختلف کنترل شوند تا کارکرد بهینه پایانه فروشگاهی تضمین شود. کنترل‌های لازم شامل کنترل درج اطلاعات، مغایرت اطلاعات، محتوای اطلاعات و کنترل اطلاعات محاسباتی می‌باشد.

#### ۵-۱ عدم درج

هنگامی که هر کدام از اطلاعات صورتحساب در زمان تولید صورتحساب وارد نشود، عدم درج آنها توسط حافظه یا پایانه فروشگاهی یا هر دو کنترل می‌شود و واکنش مناسب نسبت به آن نشان داده می‌شود. در جدول عدم درج، شرح هر کدام از کنترل‌ها همراه با واکنش نسبت به آن در انواع صورتحساب و انواع پایانه‌ها به تفکیک بیان شده است.

جدول ۳۶. عدم درج

شناسه کنترل	شرح کنترل	کنترل	با واکنش حافظه	واکنش (در صورت عدم درج)	نوع صورتحساب	نوع پایانه	درجه اهمیت	الزامی / اختیاری
۰۰۱	درج شناسه کالا یا خدمت	D	بله	رد صورتحساب	۴،۲،۱	S,C,H,A	CR	الزامی
۰۰۲	درج نام کالا یا خدمت	P	خیر	رد صورتحساب	۴،۲،۱	S,C,H,A	CR	الزامی
۰۰۳	درج قیمت واحد کالا یا خدمت	D	بله	رد صورتحساب	۴،۲،۱	S,C,H,A	CR	الزامی
۰۰۴	درج تعداد کالا یا خدمت	D	بله	رد صورتحساب	۴،۲،۱	S,C,H,A	CR	الزامی
۰۰۵	درج واحد کالا یا خدمت	D	بله	رد صورتحساب	۴،۲،۱	S,C,H,A	CR	الزامی

## استاندارد کارکردی پایانه فروشگاهی



سازمان امور مالیاتی کشور

مرکز تنظیم مقررات  
پایانه فروشگاهی و  
سامانه مودیان مالیاتی

ویرایش : ۰۰ (جهت بررسی و اظهارنظر و غیر قابل انتشار)

شناسه سند : RC\_STCHF\_01

صفحه ۶۶

شناسه کنترل	شرح کنترل	کنترل	با واکنش با حافظه	واکنش (در صورت عدم درج)	نوع صورتحساب	نوع پایانه	درجه اهمیت	الزامی / اختیاری
۰۰۶	درج شماره سریال صورتحساب	D	بله	رد صورتحساب	۱،۲،۴	S,C,H,A	CR	الزامی
۰۰۷	درج تاریخ صورتحساب	D	بله	رد صورتحساب	۲،۴،۱	S,C,H,A	CR	الزامی
۰۰۸	درج نوع صورتحساب (فروش، اصلاحی، ابطالی و برگشت از فروش)	D	بله	رد صورتحساب	۴،۱،۲	S,C,H,A	CR	الزامی
۰۰۹	درج مبلغ کل	D	بله	رد صورتحساب	۴،۱،۲	S,C,H,A	CR	الزامی
۰۱۰	درج مبلغ پرداخت الکترونیکی	D	بله	در صورت انتخاب نوع پرداخت الکترونیکی رد صورتحساب	۴،۱،۲	S,C,H,A	CR	الزامی
۰۱۱	درج شماره مرجع پرداخت الکترونیکی	D	بله	در صورت انتخاب نوع پرداخت الکترونیکی رد صورتحساب	۴،۱،۲	S,C,H,A	CR	الزامی

## استاندارد کارکردی پایانه فروشگاهی



سازمان امور مالیاتی کشور

مرکز تنظیم مقررات  
پایانه فروشگاهی و  
سامانه مودیان مالیاتی

ویرایش : ۰۰ (جهت بررسی و اظهارنظر و غیر قابل انتشار)

شناسه سند : RC\_STCHF\_01

صفحه ۶۷

شناسه کنترل	شرح کنترل	کنترل	با واکنش حافظه	واکنش (در صورت عدم درج)	نوع صورتحساب	نوع پایانه	درجه اهمیت	الزامی / اختیاری
۰۱۲	درج نوع پرداخت (نقدی، الکترونیکی، اعتباری، تهاتر)	D	بله		۴،۱،۲	S,C,H,A	CR	الزامی
۰۱۳	مبلغ کل مالیات و عوارض ارزش افزوده	D	بله	درج پیش فرض (صفر)	۴،۲،۱	S,C,H,A	CR	الزامی
۰۱۴	درج تخفیف کالا یا خدمت	P	خیر	درج پیش فرض (صفر)	۴،۲،۱	S,C,H,A	MA	الزامی
۰۱۵	درج تخفیف کل	P	خیر	درج پیش فرض (صفر)	۴،۲،۱	S,C,H,A	MA	الزامی
۰۱۶	درج مبلغ قابل پرداخت	P	خیر	درج پیش فرض (صفر)	۴،۱،۲	S,C,H,A	CR	الزامی
۰۱۷	درج مبلغ کل سایر عوارض	D	بله	درج پیش فرض (صفر)	۴،۲،۱	S,C,H,A	MA	الزامی
۰۱۸	درج نام خریدار	P	خیر	در صورت درج شناسه خریدار پیام از سوی پایانه اگر نوع ۱ باشد الزامی است.	۲،۱	S,C,H,A	MA	الزامی

## استاندارد کارکردی پایانه فروشگاهی



سازمان امور مالیاتی کشور

مرکز تنظیم مقررات  
پایانه فروشگاهی و  
سامانه مودیان مالیاتی

ویرایش : ۰۰ (جهت بررسی و اظهارنظر و غیر قابل انتشار)

شناسه سند : RC\_STCHF\_01

صفحه ۶۸

شناسه کنترل	شرح کنترل	کنترل	با واکنش با حافظه	واکنش (در صورت عدم درج)	نوع صورتحساب	نوع پایانه	درجه اهمیت	الزامی / اختیاری
۰۱۹	درج آدرس خریدار	P	خیر	در صورت درج شناسه خریدار پیام از سوی پایانه اگر نوع ۱ باشد الزامی است.	۲، ۱	S,C,H,A	MA	الزامی
۰۲۰	درج کشور خریدار	P	خیر	در صورت درج شناسه خریدار پیام از سوی پایانه اگر نوع ۴ باشد الزامی است.	۴، ۲، ۱	S,C,H,A	MA	الزامی
۰۲۱	درج کدپستی خریدار	P	خیر	در صورت درج شناسه خریدار پیام از سوی پایانه اگر نوع ۱ باشد الزامی است.	۲، ۱	S,C,H,A	MA	الزامی
۰۲۲	درج شماره تلفن خریدار	P	خیر	در صورت درج شناسه خریدار پیام از سوی پایانه اگر	۲، ۱	S,C,H,A	MA	الزامی



## استاندارد کارکردی پایانه فروشگاهی



سازمان امور مالیاتی کشور

مرکز تنظیم مقررات  
پایانه فروشگاهی و  
سامانه مودیان مالیاتی

ویرایش : ۰۰ (جهت بررسی و اظهار نظر و غیر قابل انتشار)

شناسه سند : RC\_STCHF\_01

صفحه ۶۹

شناسه کنترل	شرح کنترل	کنترل	با واکنش با حافظه	واکنش (در صورت عدم درج)	نوع صورتحساب	نوع پایانه	درجه اهمیت	الزامی / اختیاری
				نوع ۱ باشد الزامی است.				
۰۲۳	درج نوع شخص خریدار	D	بله	پیام از سوی پایانه	۴،۱،۲	S,C,H,A	CR	الزامی
۰۲۴	درج کد اعتبارسنجی خریدار	D	بله	رد صورتحساب اگر از نوع یک باشد	۴،۱،۲	S,C,H,A	CR	الزامی
۰۲۵	درج شماره مالیاتی صورتحساب های مرجع (اصلاحی، ابطال و برگشت از فروش)	D	بله	در صورت انتخاب نوع صورتحساب (اصلاح یا ابطال و یا برگشت از فروش) رد صورتحساب	۴،۱،۲	S,C,H,A	CR	الزامی
۰۲۶	درج شناسه حافظه	P	خیر	پیام از سوی پایانه	۱،۲،۴	C	CR	الزامی
۰۲۷	درج مالیات و عوارض ارزش افزوده	D	بله	درج پیش فرض (صفر)	۴،۱،۲	S,C,H,A	CR	الزامی
۰۲۸	درج نرخ مالیات و عوارض ارزش افزوده	D	بله	درج پیش فرض (صفر)	۱،۲،۴	S,C,H,A	CR	الزامی

## استاندارد کارکردی پایانه فروشگاهی



سازمان امور مالیاتی کشور

مرکز تنظیم مقررات  
پایانه فروشگاهی و  
سامانه مودیان مالیاتی

ویرایش : ۰۰ (جهت بررسی و اظهار نظر و غیر قابل انتشار)

شناسه سند : RC\_STCHF\_01

صفحه ۷۰

شناسه کنترل	شرح کنترل	کنترل	با واکنش با واکنش حافظه	واکنش (در صورت عدم درج)	نوع صورتحساب	نوع پایانه	درجه اهمیت (CR-), MA-, (MR)	الزامی / اختیاری
۰۲۹	درج سایر عوارض	P	خیر	درج پیش فرض (صفر)	۱،۲،۴	S,C,H,A	MA	الزامی
۰۳۰	درج زمان صدور صورتحساب	D	بله	رد صورتحساب	۱،۲،۴	S,C,H,A	CR	اختیاری
۰۳۱	درج شناسه / شماره / کد فراگیر / شماره گذرنامه خریدار	P	خیر	درج پیش فرض (صفر)	۱،۲،۴	S,C,H,A	MA	الزامی
۰۳۲	درج کد ضد جعل	P	خیر	رد صورتحساب	۴،۲،۱	S,C,H,A	MA	الزامی

### ۲-۵ مغایرت

در صورتی که اطلاعات صورتحساب در هنگام تولید صورتحساب مغایرت با نحوه تولید آنها داشته باشد، باید نسبت به آنها با توجه به نوع صورتحساب واکنش مناسب نشان داده شود.

جدول ۳۷. بخش مغایرت

شناسه کنترل	شرح کنترل	با واکنش با واکنش حافظه	کنترل	واکنش (در صورت مغایرت)	نوع صورتحساب	نوع پایانه	درجه اهمیت (CR-), MA-, (MR)	الزامی / اختیاری
۰۳۳	مبلغ واحد کالا / خدمت × تعداد کالا /	خیر	P	پیام از سوی پایانه	۴،۲،۱	S,C,A, H	CR	الزامی

## استاندارد کارکردی پایانه فروشگاهی



سازمان امور مالیاتی کشور

مرکز تنظیم مقررات  
پایانه فروشگاهی و  
سامانه مودیان مالیاتی

ویرایش : ۰۰ (جهت بررسی و اظهار نظر و غیر قابل انتشار)

شناسه سند : RC\_STCHF\_01

صفحه ۷۱

							خدمت = مبلغ کل کالا/ خدمت (در هر ردیف صورتحساب)	
الزامی	CR	S,C,H ,A	۱,۲,۴	پیام از سوی پایانه	P	خیر	جمع جبری مبلغ کالا/ خدمت ردیف های صورتحساب = جمع مبلغ کل کالا/ خدمت صورتحساب	۰۳۴
الزامی	CR	S,C,H ,A	۱,۲,۴	رد صورتحساب	D	بله	جمع جبری تخفیف کالا/ خدمت ردیف های صورتحساب $\geq$ تخفیف کل صورتحساب	۰۳۵
الزامی	CR	S,C,H ,A	۴,۲,۱	پیام از سوی پایانه	P	خیر	مبلغ کل ردیف صورتحساب - تخفیف ردیف صورتحساب = مبلغ کل پس از تخفیف ردیف صورتحساب	۰۳۶

## استاندارد کارکردی پایانه فروشگاه



مرکز تنظیم مقررات  
پایانه فروشگاه و  
سامانه مودیان مالیاتی

ویرایش : ۰۰ (جهت بررسی و اظهارنظر و غیر قابل انتشار)

شناسه سند : RC\_STCHF\_01

صفحه ۷۲

الزامی	CR	S,C,H ,A	۱،۲،۴	پیام از سوی پایانه	P	خیر	جمع جبری مبلغ کل پس از تخفیف ردیف‌های صورتحساب = جمع مبلغ کل پس از تخفیف صورتحساب	۰۳۷
الزامی	CR	S,C,H ,A	۴،۲،۱	رد صورتحساب	D	بله	(تخفیف - (تعداد کالا/ خدمت × مبلغ واحد کالا/ خدمت)) * نرخ مالیات و عوارض ارزش افزوده = مبلغ مالیات و عوارض ارزش افزوده	۰۳۸
الزامی	CR	S,C,H ,A	۴،۲،۱	رد صورتحساب	D	بله	جمع جبری مالیات و عوارض ارزش افزوده کالا/ خدمت ردیف‌های صورتحساب = جمع کل مبلغ مالیات وعوارض	۰۳۹

## استاندارد کارکردی پایانه فروشگاهی



سازمان امور مالیاتی کشور

مرکز تنظیم مقررات  
پایانه فروشگاهی و  
سامانه مودیان مالیاتی

ویرایش : ۰۰ (جهت بررسی و اظهارنظر و غیر قابل انتشار)

شناسه سند : RC\_STCHF\_01

صفحه ۷۳

							ارزش افزوده صورتحساب	
الزامی	CR	S,C,H ,A	۴،۲،۱	رد صورتحساب	D	بله	جمع جبری سایر عوارض کالا/ خدمت ردیف های صورتحساب = جمع کل مبلغ سایر عوارض صورتحساب	۰۴۰
الزامی	CR	S,C,H ,A	۴،۲،۱	پیام از سوی پایانه	P	خیر	مبلغ کل پس از تخفیف + مالیات و عوارض ارزش افزوده + سایر عوارض (ردیف صورتحساب )= جمع مبلغ کل پس از تخفیف و مالیات وعوارض و سایر عوارض ( تخفیف از مبلغ کل در هر ردیف، کمتر یا مساوی باشد)	۰۴۱

## استاندارد کارکردی پایانه فروشگاهی



سازمان امور مالیاتی کشور

مرکز تنظیم مقررات  
پایانه فروشگاهی و  
سامانه مودیان مالیاتی

ویرایش : ۰۰ (جهت بررسی و اظهارنظر و غیر قابل انتشار)

شناسه سند : RC\_STCHF\_01

صفحه ۷۴

الزامی	CR	S,C,H ,A	۱،۲،۴	پیام از سوی پایانه	P	خیر	جمع کل مبلغ کل پس از تخفیف صورتحساب + جمع کل مالیات و عوارض صورتحساب + جمع کل سایر عوارض صورتحساب =مبلغ قابل پرداخت	۰۴۳
الزامی	CR	S,C,H ,A	۱،۲،۴	پیام از سوی حافظه	D	بله	مغایرت شناسه حافظه با شناسه حافظه‌ای که برای پایانه مهر و موم شده	۰۴۴
الزامی	CR	S,C,H ,A	۱،۲،۴	پیام از سوی پایانه	P	خیر	عدد تصادفی از سوی پایانه فروشگاهی + عدد ۱۱	۰۴۵
الزامی	CR	S,C,H ,A	۱،۲،۴	پیام از سوی حافظه نمایش در پایانه	D	بله	مقدار ظرفیت خالی حافظه $\geq$ میزان ظرفیت خالی مجاز	۰۴۶
الزامی	CR	S,C,H , A	۴، ۱،۲	پیام از سوی پایانه	P	بله	جمع مبالغ فروش دوره جاری $\geq$ میزان مجاز مبلغ فروش (قانون)	۰۴۷

## استاندارد کارکردی پایانه فروشگاهی



سازمان امور مالیاتی کشور

مرکز تنظیم مقررات  
پایانه فروشگاهی و  
سامانه مودیان مالیاتی

ویرایش : ۰۰ (جهت بررسی و اظهار نظر و غیر قابل انتشار)

شناسه سند : RC\_STCHF\_01

صفحه ۷۵

							پایانه فروشگاهی (ماده ۶)	
الزامی	MR	S,C,H , A	۴، ۱، ۲	رد صورت حساب اگر نوع ۱ باشد	D	بله	کد اعتبارسنجی خریدار مغایر با اطلاعات ارسال شده به حافظه	۰۴۸

### ۳-۵ محتوایی

هنگام تولید صورت حساب محتوای اطلاعات درج شده باید کنترل شود و واکنش مناسب نسبت به مغایرت محتوای اطلاعات نشان داده شود.

جدول ۳۸. بخش محتوایی

شناسه کنترل	شرح کنترل	با واکنش حافظه	دسته بندی	واکنش	معیار سنجش	نوع صورت حساب	درجه اهمیت CR-) MA- (MR	الزامی / اختیاری
۰۴۹	شناسه کالا یا خدمت	بله	D	رد صورت حس اب	حداقل ۱۷ کاراکتر	۴، ۲، ۱	S,C,H , A	الزامی
۰۵۰	نام کالا یا خدمت	خیر	P	پیام از سوی پایانه	حداقل ۱ کاراکتر	۴، ۲، ۱	S,C,H , A	الزامی
		بله	D		_حداکثر ۱۰ رقم	۴، ۲، ۱	CR	الزامی

## استاندارد کارکردی پایانه فروشگاهی



سازمان امور مالیاتی کشور

مرکز تنظیم مقررات  
پایانه فروشگاهی و  
سامانه مودیان مالیاتی

ویرایش : ۰۰ (جهت بررسی و اظهار نظر و غیر قابل انتشار)

شناسه سند : RC\_STCHF\_01

صفحه ۷۶

شناسه کنترل	شرح کنترل	با واکنش حافظه	دسته بندی	واکنش	معیار سنجش	نوع صورتحساب	نوع پایانه	درجه اهمیت	الزامی / اختیاری
۰۵۱	تعداد کالا یا خدمت			رد صورتحس اب	_ مثبت و بزرگتر از صفر _ حروف نباشد		S,C,H ,A		
۰۵۲	واحد کالا یا خدمت	بله	D	رد صورتحس اب	حداقل ۳ عدد	۴،۲،۱	S,C,H ,A	CR -	الزامی -
۰۵۳	قیمت کالا یا خدمت	بله	D	رد صورتحس اب	_ حروف نباشد _ حداکثر ۱۷ رقم _ مثبت و بزرگتر از صفر _ اعشاری نباشد	۴،۲،۱	S,C,H ,A	CR	الزامی
۰۵۴	دو رقم اعشار قیمت کالا یا خدمت	بله	D	رد صورتحس اب	_ حروف نباشد _ حداکثر ۲ رقم _ مثبت و بزرگتر از صفر	۴،۲،۱	S,C,H ,A	CR	الزامی
۰۵۵	تخفیف کالا یا خدمت	خیر	P	پیام از سوی پایانه	_ حروف نباشد _ حداکثر ۱۷ رقم _ بزرگتر یا مساوی صفر _ اعشاری نباشد.	۴،۲،۱	S,C,H ,A	CR	الزامی
۰۵۶	دو رقم اعشار تخفیف کالا یا خدمت	بله	D	رد صورتحس اب	_ حروف نباشد _ حداکثر ۲ رقم _ مثبت و بزرگتر از صفر	۴،۲،۱	S,C,H ,A	CR	الزامی



## استاندارد کارکردی پایانه فروشگاهی



سازمان امور مالیاتی کشور

مرکز تنظیم مقررات  
پایانه فروشگاهی و  
سامانه مودیان مالیاتی

ویرایش : ۰۰ (جهت بررسی و اظهار نظر و غیر قابل انتشار)

شناسه سند : RC\_STCHF\_01

صفحه ۷۷

شناسه کنترل	شرح کنترل	با واکنش حافظه	دسته بندی	واکنش	معیار سنجش	نوع صورتحساب	نوع پایانه	درجه اهمیت	الزامی / اختیاری
۰۵۷	نرخ مالیات و عوارض ارزش افزوده	بله	D	رد صورتحس اب	_ حروف نباشد _ حداکثر ۲ رقم _ بزرگتر یا مساوی صفر _ اعشاری نباشد	۴،۲،۱	S,C,H ,A	CR	الزامی
۰۵۸	مالیات و عوارض ارزش افزوده	بله	D	رد صورتحس اب	_ حروف نباشد _ حداکثر ۱۷ رقم _ بزرگتر یا مساوی صفر _ اعشاری نباشد	۴،۲،۱	S,C,H ,A	CR	الزامی
۰۵۹	دو رقم اعشار مالیات و عوارض ارزش افزوده	بله	D	رد صورتحس اب	_ حروف نباشد _ حداکثر ۲ رقم _ مثبت و بزرگتر از صفر	۴،۲،۱	S,C,H ,A	CR	الزامی
۰۶۰	سایر عوارض	خیر	P	پیام از سوی پایانه	_ حروف نباشد _ حداکثر ۱۸ رقم _ بزرگتر یا مساوی صفر _ اعشاری نباشد	۴،۲،۱	S,C,H ,A	CR	الزامی
۰۶۱	دو رقم اعشار سایر عوارض	بله	D	رد صورتحس اب	_ حروف نباشد _ حداکثر ۲ رقم _ مثبت و بزرگتر از صفر	۴،۲،۱	S,C,H ,A	CR	الزامی

## استاندارد کارکردی پایانه فروشگاهی



سازمان امور مالیاتی کشور

مرکز تنظیم مقررات  
پایانه فروشگاهی و  
سامانه مودیان مالیاتی

ویرایش : ۰۰ (جهت بررسی و اظهار نظر و غیر قابل انتشار)

شناسه سند : RC\_STCHF\_01

صفحه ۷۸

شناسه کنترل	شرح کنترل	با واکنش حافظه	دسته بندی	واکنش	معیار سنجش	نوع صورتحساب	نوع پایانه	درجه اهمیت	الزامی / اختیاری
۰۶۲	شماره سریال صورتحساب	بله	D	رد صورتحس اب	_ حداکثر ۲۰ رقم _ مثبت و بزرگتر از صفر	۴، ۱، ۲	S, C, H, A	CR	الزامی
۰۶۳	تاریخ صورتحساب	بله	D	رد صورتحس اب	_ حداکثر ۸ رقم _ تاریخ شمسی _ با فرمت YYYYMMDD D - روز باید بزرگتر از صفر و کوچکتر از ۳۲ باشد - ماه باید بزرگتر از صفر و کوچکتر از ۱۳ باشد - تاریخ صورتحساب نباید جلو تر از تاریخ حافظه باشد.	۴، ۱، ۲	S, C, H, A	CR	الزامی

## استاندارد کارکردی پایانه فروشگاهی



مرکز تنظیم مقررات  
پایانه فروشگاهی و  
سامانه مودیان مالیاتی

ویرایش : ۰۰ (جهت بررسی و اظهارنظر و غیر قابل انتشار)

شناسه سند : RC\_STCHF\_01

صفحه ۷۹

شناسه کنترل	شرح کنترل	با واکنش حافظه	دسته بندی	واکنش	معیار سنجش	نوع صورتحساب	نوع پایانه	درجه اهمیت	الزامی / اختیاری
۰۶۴	زمان صدور صورتحساب	خیر	P	پیام از سوی پایانه	<p>_ حداکثر ۶ رقم</p> <p>_ با فرمت ۲۴ ساعته</p> <p>با ساختار HHMMSS</p> <p>_ ساعت باید بزرگتر یا مساوی صفر و کوچکتر از ۲۴ باشد</p> <p>_ دقیقه باید بزرگتر یا مساوی صفر و کوچکتر از ۶۰ باشد</p> <p>_ ثانیه باید بزرگتر یا مساوی صفر و کوچکتر از ۶۰ باشد (در صورت ورود زمان صدور صورتحساب توسط فروشنده این معیار پذیرش باید رعایت گردد).</p>	۴،۱،۲	S,C,H,A	CR	الزامی
۰۶۵	شناسه حافظه	خیر	P	پیام از سوی پایانه	حداکثر ۵ کاراکتر	۱،۲،۴	S,C,H,A	CR	الزامی
۰۶۶	شناسه خریدار	بله	D	پیام از سوی حافظه	حداقل ۱۴ کاراکتر	۴،۱	S,C,H,A	CR	الزامی
۰۶۷	شناسه خریدار	بله	D	پیام از سوی حافظه	حداکثر ۱۶ کاراکتر	۲	S,C,H,A	CR	اختیاری
۰۶۸	نام خریدار	خیر	P	در صورت درج شناسه	_ نام خریدار به صورت پیوسته (غیر	۴،۲،۱	S,C,H,A	CR	الزامی

## استاندارد کارکردی پایانه فروشگاه



سازمان امور مالیاتی کشور

مرکز تنظیم مقررات  
پایانه فروشگاه و  
سامانه مودیان مالیاتی

ویرایش : ۰۰ (جهت بررسی و اظهار نظر و غیر قابل انتشار)

شناسه سند : RC\_STCHF\_01

صفحه ۸۰

شناسه کنترل	شرح کنترل	با واکنش حافظه	دسته بندی	واکنش	معیار سنجش	نوع صورتحساب	نوع پایانه	درجه اهمیت	الزامی / اختیاری
				خریدار پیام از سوی پایانه	مختصر) (برای پایانه هایی که صورتحساب نوع ۱ و ۴ صادر می کنند)			CR-) MA- (MR	
۰۶۹	نام خریدار	خیر	P	در صورت درج شناسه خریدار پیام از سوی پایانه	_ نام خریدار به صورت پیوسته (غیر مختصر)	۲	S,C,H ,A	CR	اختیاری
۰۷۰	کد پستی خریدار	خیر	P	در صورت درج شناسه خریدار پیام از سوی پایانه	حداکثر ۱۰ رقم	۴،۱	S,C,H ,A	CR	الزامی
۰۷۱	کد پستی خریدار	خیر	P	در صورت درج شناسه خریدار پیام از سوی پایانه	حداکثر ۱۰ رقم	۲	S,C,H ,A	CR	اختیاری
۰۷۲	آدرس خریدار	خیر	P	در صورت درج شناسه خریدار پیام از سوی پایانه	حداکثر ۱۰۰ کاراکتر	۱	S,C,H ,A	CR	الزامی
۰۷۳	آدرس خریدار	خیر	P	در صورت درج شناسه خریدار پیام	حداکثر ۱۰۰ کاراکتر	۲	S,C,H ,A	CR	اختیاری

## استاندارد کارکردی پایانه فروشگاه



سازمان امورمالیاتی کشور

مرکز تنظیم مقررات  
پایانه فروشگاه و  
سامانه مودیان مالیاتی

ویرایش : ۰۰ (جهت بررسی و اظهارنظر و غیر قابل انتشار)

شناسه سند : RC\_STCHF\_01

صفحه ۸۱

شناسه کنترل	شرح کنترل	با واکنش حافظه	دسته بندی	واکنش	معیار سنجش	نوع صورتحساب	نوع پایانه	درجه اهمیت	الزامی / اختیاری
				از سوی پایانه					
۰۷۴	کشور خریدار	خیر	P	در صورت درج شناسه خریدار پیام از سوی پایانه	حداقل ۴ کاراکتر	۴	S,C,H,A	CR	الزامی
۰۷۵	شماره تلفن خریدار	خیر	P	در صورت درج شناسه خریدار پیام از سوی پایانه	حداکثر ۱۴ رقم (در صورت ورود شماره تلفن خریدار توسط فروشنده این معیار پذیرش باید رعایت گردد.)	۴،۲،۱	S,C,H,A	CR	اختیاری
۰۷۶	نوع صورتحساب (فروش، اصلاحی، برگشت از فروش و ابطال)	بله	D	رد صورتحساب	حداکثر ۲ رقم با توجه به مقدار مجاز تعریف شده	۴،۱،۲	H,S,C,A	CR	الزامی
۰۷۷	جمع کل مبلغ کل	بله	D	رد صورتحساب	_ حداکثر ۱۸ رقم _ مثبت و بزرگتر از صفر _ حروف نباشد _ اعشاری نباشد.	۱،۲،۴	H,S,C,A	CR	الزامی

## استاندارد کارکردی پایانه فروشگاهی



سازمان امور مالیاتی کشور

مرکز تنظیم مقررات  
پایانه فروشگاهی و  
سامانه مودیان مالیاتی

ویرایش : ۰۰ (جهت بررسی و اظهار نظر و غیر قابل انتشار)

شناسه سند : RC\_STCHF\_01

صفحه ۸۲

شناسه کنترل	شرح کنترل	با واکنش حافظه	دسته بندی	واکنش	معیار سنجش	نوع صورتحساب	نوع پایانه	درجه اهمیت	الزامی / اختیاری
۰۷۸	دو رقم اعشار جمع کل مبلغ کل	بله	D	رد صورتحس اب	_ حداکثر ۲ رقم _ مثبت و بزرگتر از صفر _ حروف نباشد	۱،۲،۴	H,S,C ,A	CR	الزامی
۰۷۹	جمع کل تخفیف	خیر	P	درج پیش فرض (صفر)	_ حداکثر ۱۸ رقم _ مثبت و بزرگتر از صفر _ حروف نباشد _ اعشاری نباشد.	۴،۲،۱	H,S,C ,A	CR	الزامی
۰۸۰	دو رقم اعشار جمع کل تخفیف	بله	P	درج پیش فرض (صفر)	_ حداکثر ۲ رقم _ مثبت و بزرگتر از صفر _ حروف نباشد _	۱،۲،۴	H,S,C ,A	CR	الزامی
۰۸۱	جمع کل مبلغ کل پس از جمع کل تخفیف	بله	D	رد صورتحس اب	_ حداکثر ۱۸ رقم _ بزرگتر یا مساوی صفر _ حروف نباشد _ اعشاری نباشد.	۴،۱،۲	H,S,C ,A	CR	الزامی
۰۸۲	دو رقم اعشار جمع کل مبلغ کل پس از جمع کل تخفیف	بله	D	رد صورتحس اب	_ حداکثر ۲ رقم _ مثبت و بزرگتر از صفر _ حروف نباشد	۴،۱،۲	H,S,C ,A	CR	الزامی

## استاندارد کارکردی پایانه فروشگاهی



سازمان امور مالیاتی کشور

مرکز تنظیم مقررات  
پایانه فروشگاهی و  
سامانه مودیان مالیاتی

ویرایش : ۰۰ (جهت بررسی و اظهار نظر و غیر قابل انتشار)

شناسه سند : RC\_STCHF\_01

صفحه ۸۳

شناسه کنترل	شرح کنترل	با واکنش حافظه	دسته بندی	واکنش	معیار سنجش	نوع صورتحساب	نوع پایانه	درجه اهمیت	الزامی / اختیاری
۰۸۳	جمع کل مالیات و عوارض ارزش افزوده	بله	D	درج پیش فرض (صفر)	_ حداکثر ۱۷ رقم _ بزرگتر یا مساوی صفر _ حروف نباشد _ اعشاری نباشد.	۴، ۱، ۲	H,S,C , A	CR	الزامی
۰۸۴	دو رقم اعشار جمع کل مالیات و عوارض ارزش افزوده	بله	D	درج پیش فرض (صفر)	_ حداکثر ۲ رقم _ مثبت و بزرگتر از صفر _ حروف نباشد	۴، ۱، ۲	H,S,C , A	CR	الزامی
۰۸۵	جمع کل سایر عوارض	بله	D	درج پیش فرض (صفر)	_ حداکثر ۱۸ رقم _ بزرگتر یا مساوی صفر _ حروف نباشد _ اعشاری نباشد.	۴، ۲، ۱	H,S,C , A	CR	الزامی
۰۸۶	دو رقم اعشار جمع کل سایر عوارض	بله	D	درج پیش فرض (صفر)	_ حداکثر ۲ رقم _ مثبت و بزرگتر از صفر _ حروف نباشد	۱، ۲، ۴	H,S,C , A	CR	الزامی

## استاندارد کارکردی پایانه فروشگاهی



سازمان امور مالیاتی کشور

مرکز تنظیم مقررات  
پایانه فروشگاهی و  
سامانه مودیان مالیاتی

ویرایش : ۰۰ (جهت بررسی و اظهار نظر و غیر قابل انتشار)

شناسه سند : RC\_STCHF\_01

صفحه ۸۴

شناسه کنترل	شرح کنترل	با واکنش حافظه	دسته بندی	واکنش	معیار سنجش	نوع صورتحساب	نوع پایانه	درجه اهمیت	الزامی / اختیاری
۰۸۷	نوع پرداخت	بله	D	درج پیش فرض (نقدی)	اعتباری) چک / سفته) نقدی الکترونیکی تهاتر	۴، ۱، ۲	H, S, C, A	CR	الزامی
۰۸۸	مبلغ پرداخت	بله	D	مبلغ کل صورت حساب پس از تخفیف منهای جمع مبالغ پرداختی	حداکثر ۱۸ رقم، بزرگتر یا مساوی صفر	۴، ۱، ۲	H, S, C, A	CR	الزامی
۰۸۹	دو رقم اعشار مبلغ پرداخت	بله	D	درج پیش فرض (صفر)	_ حداکثر ۲ رقم _ مثبت و بزرگتر از صفر _ حروف نباشد	۴، ۱، ۲	H, S, C, A	CR	الزامی
۰۹۰	شماره مرجع پرداخت	بله	D	در صورت انتخاب نوع پرداخت الکترونیکی و با کارت بانکی	حداکثر ۲۰ کاراکتر	۴، ۱، ۲	H, S, C, A	CR	الزامی



## استاندارد کارکردی پایانه فروشگاهی



سازمان امور مالیاتی کشور

مرکز تنظیم مقررات  
پایانه فروشگاهی و  
سامانه مودیان مالیاتی

ویرایش : ۰۰ (جهت بررسی و اظهار نظر و غیر قابل انتشار)

شناسه سند : RC\_STCHF\_01

صفحه ۸۵

شناسه کنترل	شرح کنترل	با واکنش حافظه	دسته بندی	واکنش	معیار سنجش	نوع صورتحساب	نوع پایانه	درجه اهمیت	الزامی / اختیاری
				پیام از سوی حافظه				CR-) MA- (MR	
۰۹۱	شماره مالیاتی صورتحساب های اصلاحی، برگشت از فروش و ابطال	بله	D	در صورت انتخاب نوع صورتحساب اب (اصلاح یا برگشت از فروش یا ابطال) رد صورتحساب اب	حداکثر ۲۵ کاراکتر	۴، ۱، ۲	H,S,C , A	CR	الزامی
۰۹۲	تعداد اقلام فروش صورتحساب	بله	D	رد صورتحساب اب	حداکثر ۲۰ رقم _ مثبت و بزرگتر از صفر _ حروف نباشد _ اعشاری نباشد.	۴، ۱، ۲	H,S,C , A	CR	الزامی

## استاندارد کارکردی پایانه فروشگاهی



سازمان امور مالیاتی کشور

مرکز تنظیم مقررات  
پایانه فروشگاهی و  
سامانه مودیان مالیاتی

ویرایش : ۰۰ (جهت بررسی و اظهار نظر و غیر قابل انتشار)

شناسه سند : RC\_STCHF\_01

صفحه ۸۶

### ۴-۵ محاسباتی

در جدول کنترل محاسباتی، کنترل اطلاعات قابل محاسبه و واکنش به آنها بسته به نوع صورتحساب و نوع پایانه فروشگاهی نشان داده شده است.

جدول ۳۹. بخش محاسباتی

شناسه کنترل	شرح کنترل	کنترل طرف پایانه	با واکنش حافظه	دسته بندی	واکنش	معیار سنجش	نوع صورتحساب	نوع پایانه	درجه اهمیت (CR-), MA-, (MR)	الزامی / اختیاری
۰۹۳	تصادفی از سوی پایانه فروشگاهی + عدد ۱۱	بله	خیر	P	پیام از سوی پایانه	مقدار بزرگتر از صفر	۲،۴،۱	H,S,C,A	CR	الزامی
۰۹۴	ظرفیت خالی حافظه	خیر	بله	D	پیام از سوی حافظه	مقدار ظرفیت خالی حافظه $\geq$ میزان ظرفیت خالی مجاز	۴،۲،۱	H,S,C,A	CR	الزامی
۰۹۵	حد مجاز فروش	خیر	بله	D	رد صورتحساب	جمع مبالغ فروش مشمول مالیات بر	۴،۲،۱	H,S,C,A	CR	الزامی

## استاندارد کارکردی پایانه فروشگاهی



مرکز تنظیم مقررات  
پایانه فروشگاهی و  
سامانه مودیان مالیاتی

ویرایش: ۰۰ (جهت بررسی و اظهار نظر و غیر قابل انتشار)

شناسه سند: RC\_STCHF\_01

صفحه ۸۷

شناسه کنترل	شرح کنترل	کنترل طرف پایانه	با واکنش حافظه	دسته بندی	واکنش	معیار سنجش	نوع صورت حساب	نوع پایانه	درجه اهمیت (CR- MA- MR)	الزامی / اختیاری
						ارزش افزوده دوره جاری $\geq$ میزان مجاز مبلغ فروش				

<p>مرکز تنظیم مقررات پایانه فروشگاهی و سامانه مودیان مالیاتی</p>	<h2>استاندارد کارکردی پایانه فروشگاهی</h2>		 سازمان امور مالیاتی کشور
صفحه ۸۸	ویرایش : ۰۰ (جهت بررسی و اظهار نظر و غیر قابل انتشار)	شناسه سند : RC_STCHF_01	

### منابع:

- قانون مالیات‌های مستقیم
- قانون پایانه‌های فروشگاهی و سامانه مودیان
- قانون مالیات بر ارزش افزوده
- سند اقلام اطلاعاتی صورت حساب الکترونیکی شناسه سند RC\_EITEM\_01
- کتاب اولین راهنمای جامع و کاربردی خدمات مالیاتی صاحبان مشاغل

## پیوست

### فرآیند ایجاد صورتحساب

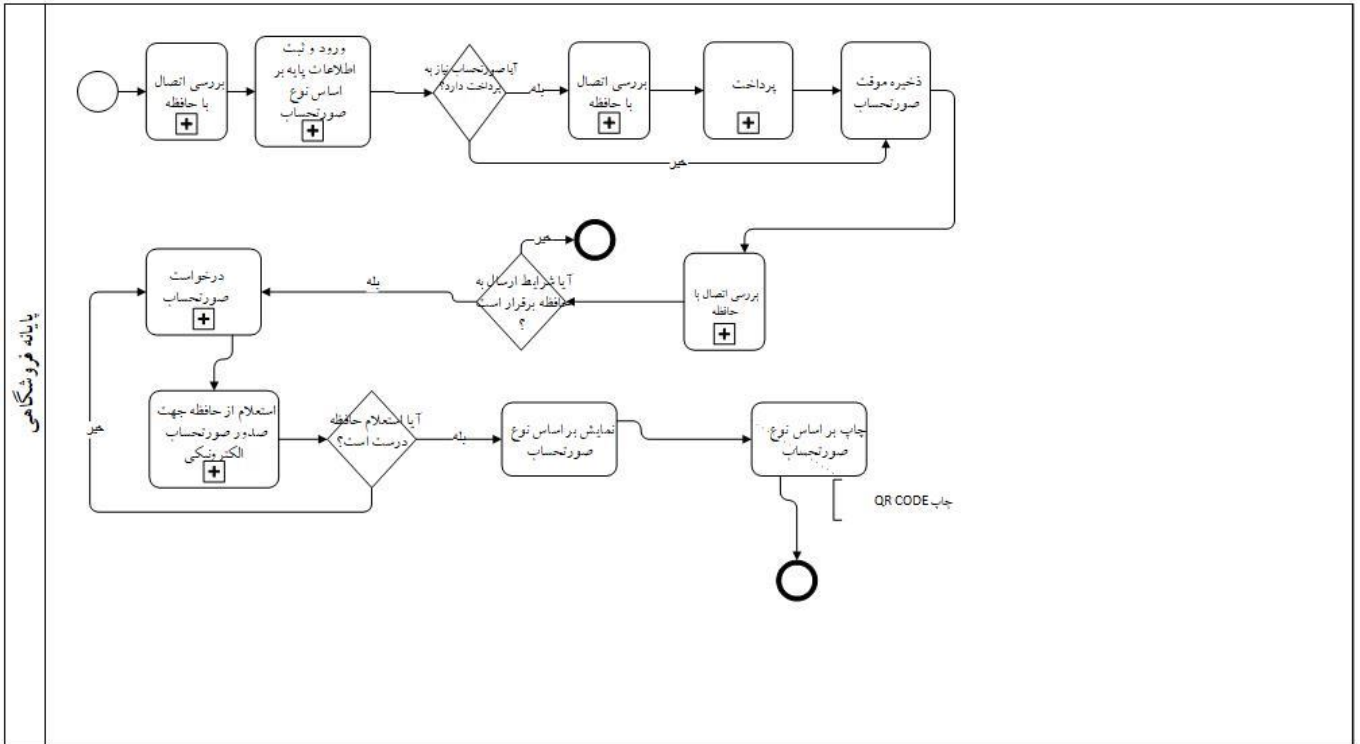

حافظه مالیاتی

# استاندارد کارکردی پایانه فروشگاهی



مرکز تنظیم مقررات  
پایانه فروشگاهی و  
سامانه مودیان مالیاتی

ویرایش : ۰۰ (جهت بررسی و اظهارنظر و غیر قابل انتشار)

شناسه سند : RC\_STCHF\_01

صفحه ۹۰

## ورود اطلاعات صورت حساب

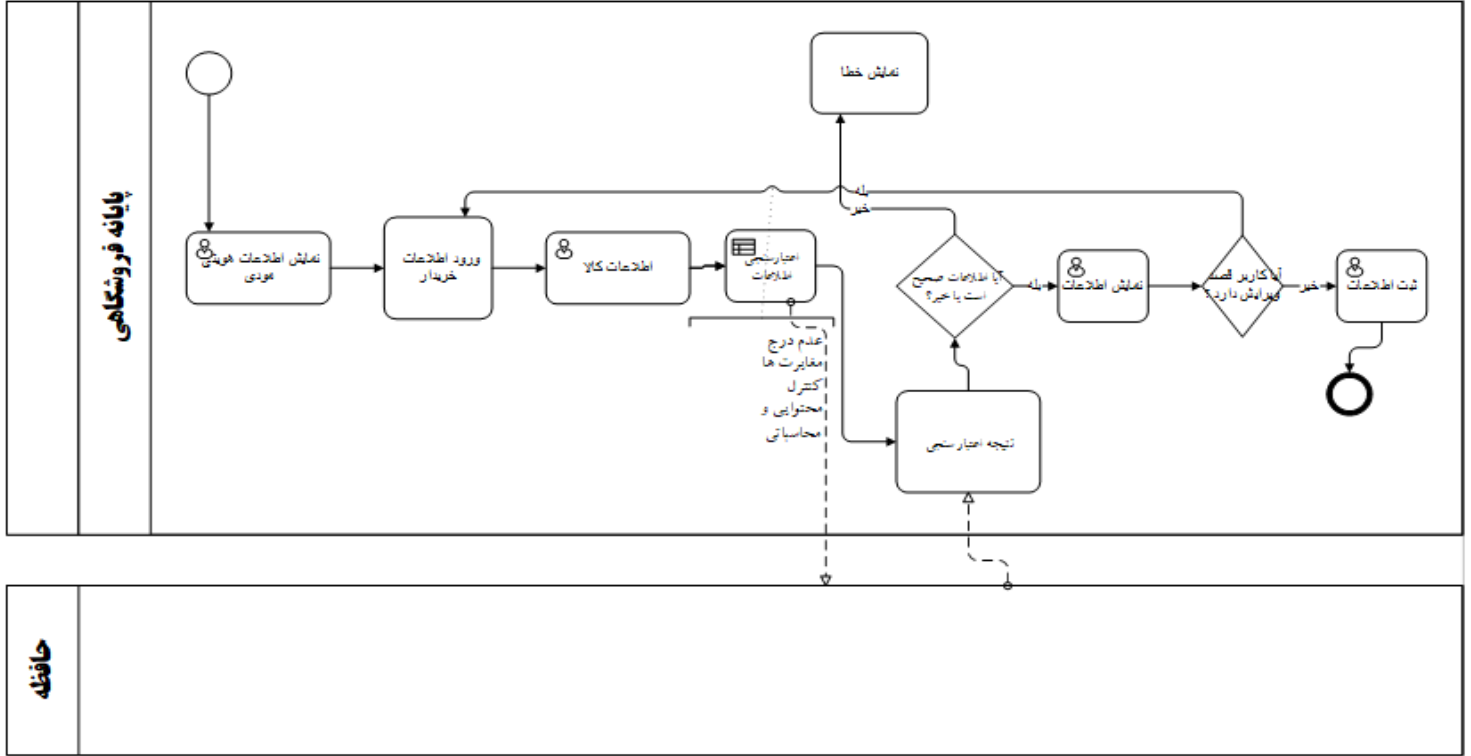

# استاندارد کارکردی پایانه فروشگاهی



مرکز تنظیم مقررات  
پایانه فروشگاهی و  
سامانه مودیان مالیاتی

ویرایش : ۰۰ (جهت بررسی و اظهارنظر و غیر قابل انتشار)

شناسه سند : RC\_STCHF\_01

صفحه ۹۱

## فرآیند بررسی اتصال پایانه با حافظه

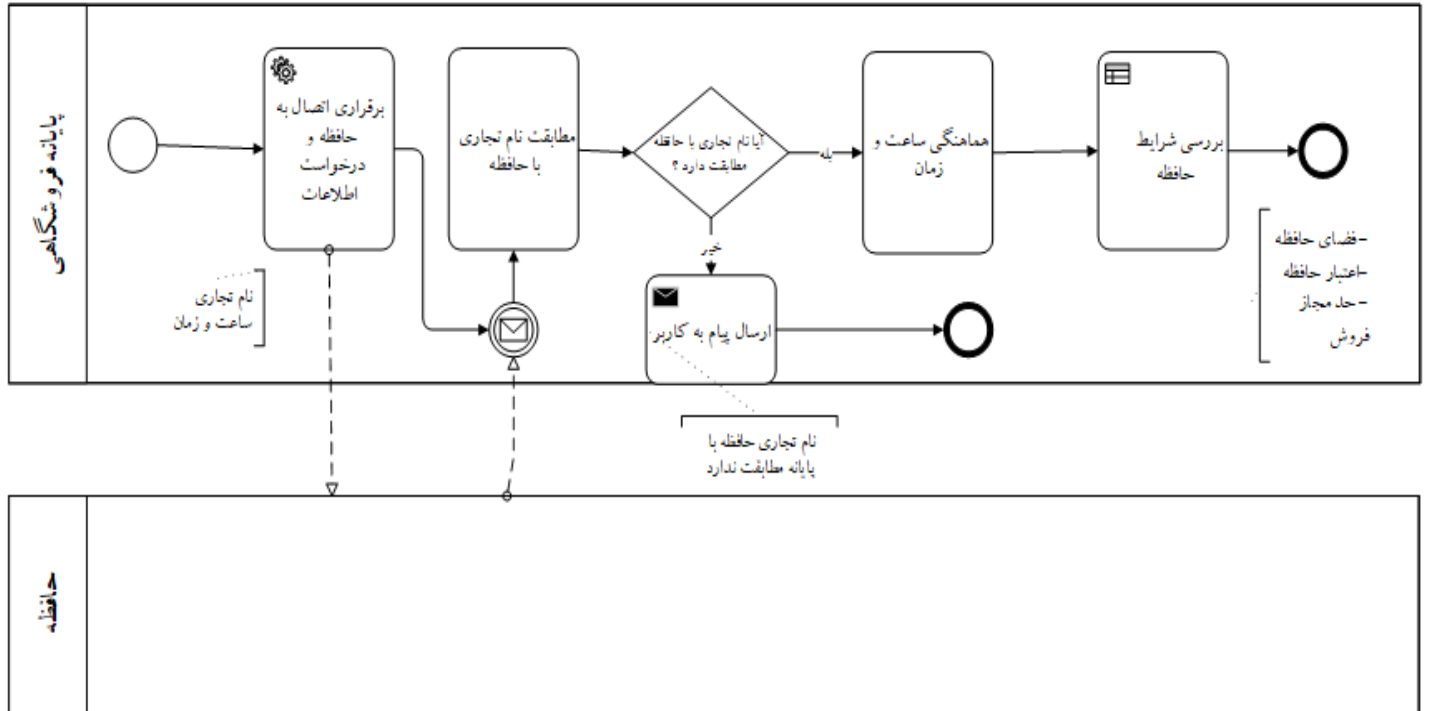

# استاندارد کارکردی پایانه فروشگاه



سازمان امور مالیاتی کشور

مرکز تنظیم مقررات  
پایانه فروشگاه و  
سامانه مودیان مالیاتی

ویرایش: ۰۰ (جهت بررسی و اظهار نظر و غیر قابل انتشار)

شناسه سند: RC\_STCHF\_01

صفحه ۹۲

## فرآیند اصلاح صورتحساب

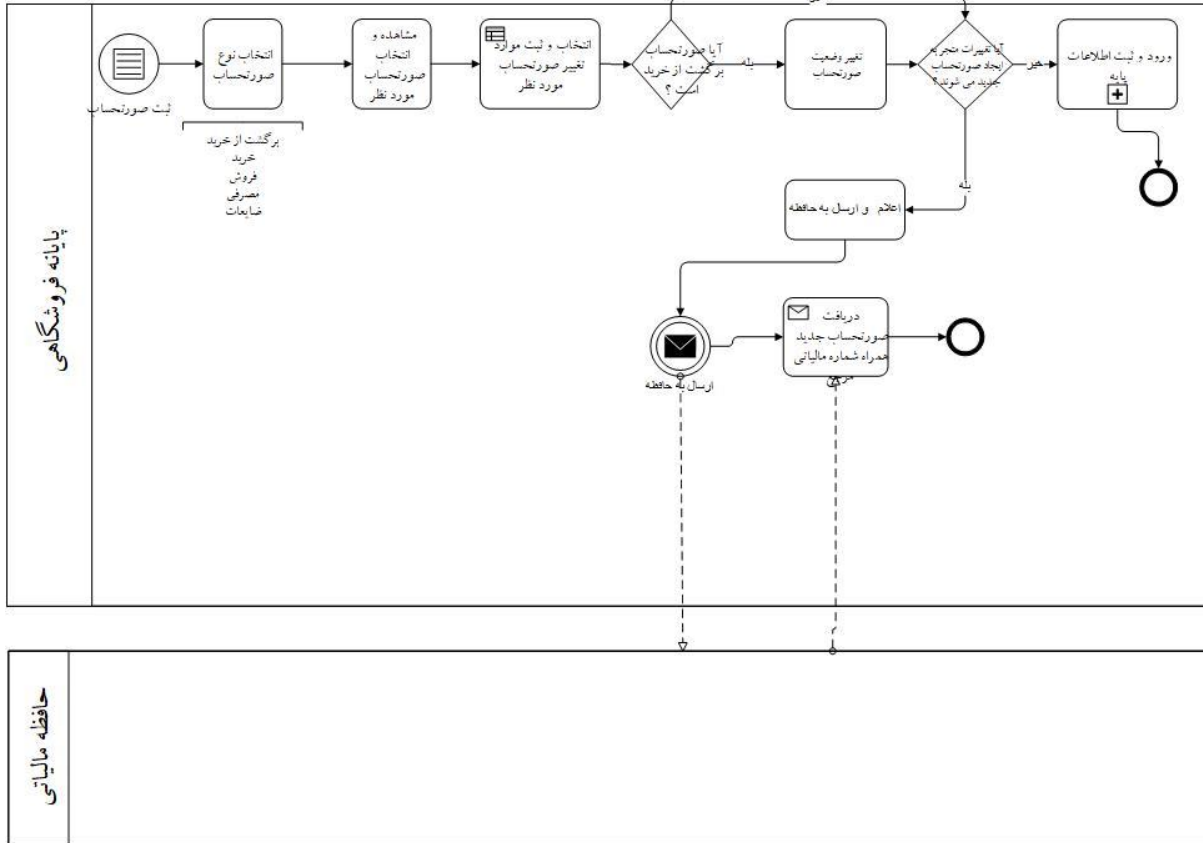



# استاندارد کارکردی پایانه فروشگاهی



مرکز تنظیم مقررات  
پایانه فروشگاهی و  
سامانه مودیان مالیاتی

ویرایش : ۰۰ (جهت بررسی و اظهارنظر و غیر قابل انتشار)

شناسه سند : RC\_STCHF\_01

صفحه ۹۳

## فرآیند ابطال صورتحساب

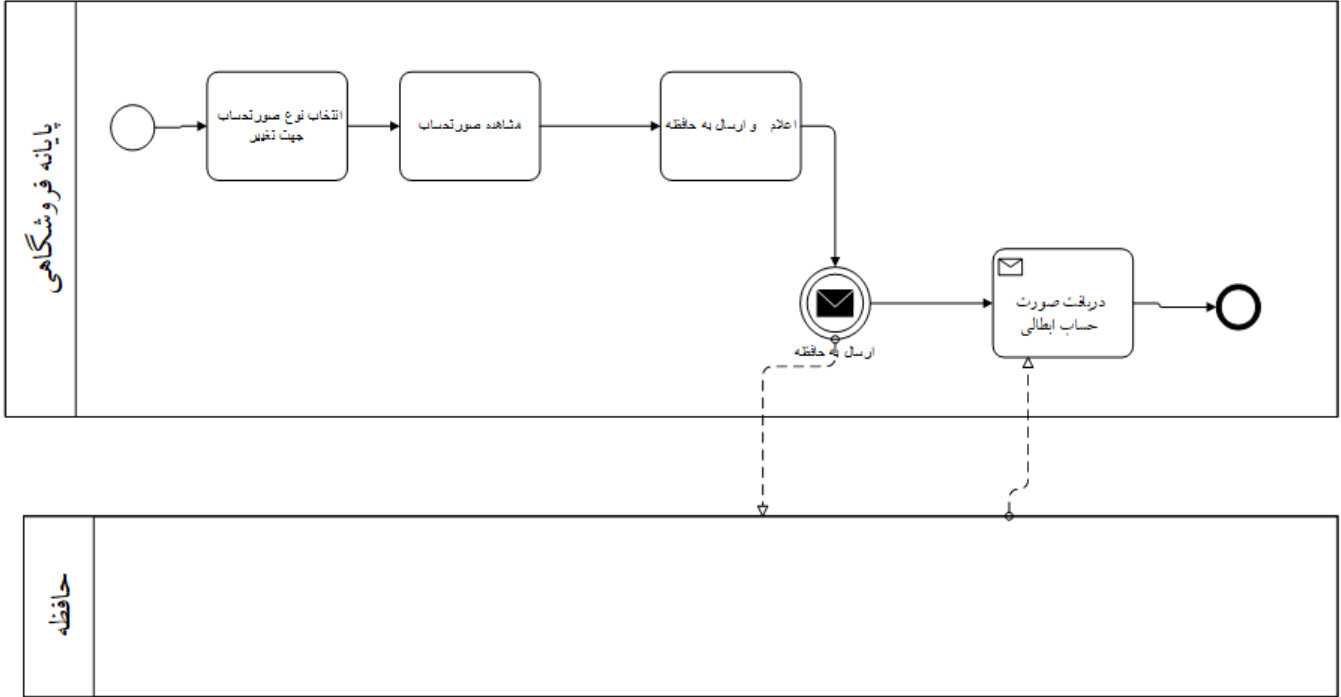

# استاندارد کارکردی پایانه فروشگاهی



مرکز تنظیم مقررات  
پایانه فروشگاهی و  
سامانه مودیان مالیاتی

ویرایش : ۰۰ (جهت بررسی و اظهارنظر و غیر قابل انتشار)

شناسه سند : RC\_STCHF\_01

صفحه ۹۴

## فرآیند پرداخت

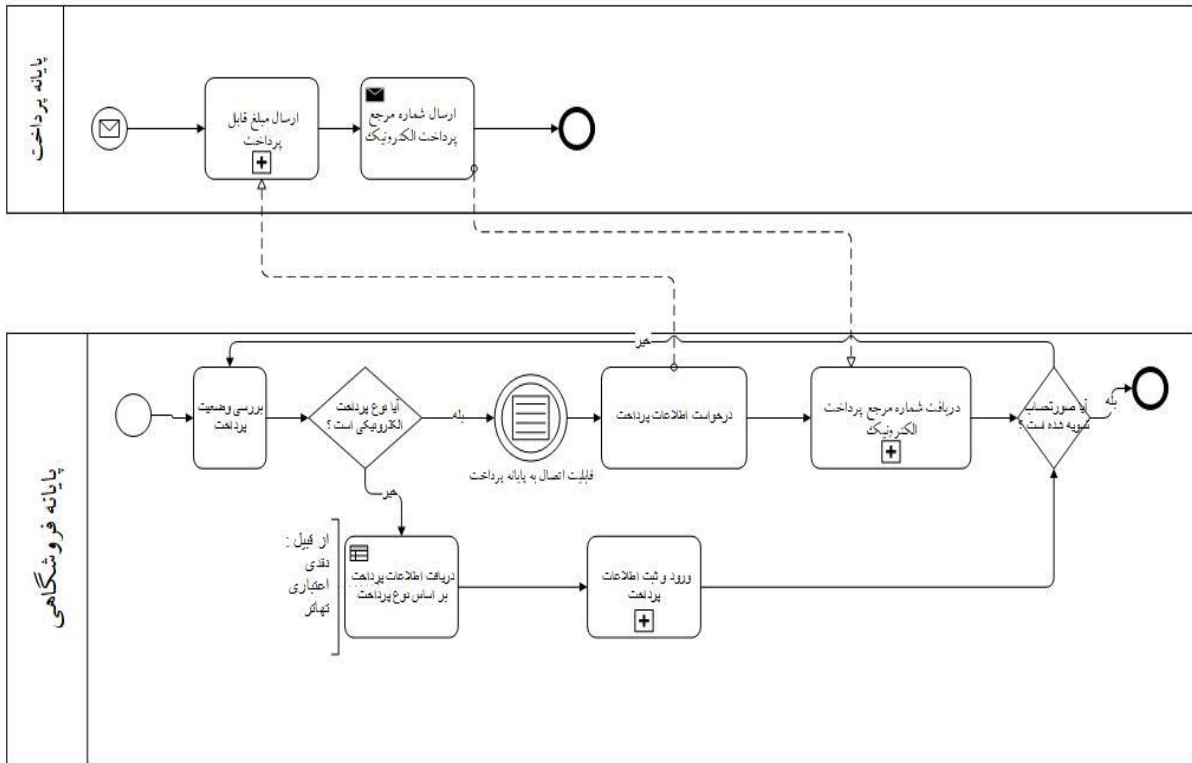

# استاندارد کارکردی پایانه فروشگاه



مرکز تنظیم مقررات  
پایانه فروشگاه و  
سامانه مودیان مالیاتی

ویرایش : ۰۰ (جهت بررسی و اظهارنظر و غیر قابل انتشار)

شناسه سند : RC\_STCHF\_01

صفحه ۹۵

## فرآیند درخواست صورتحساب

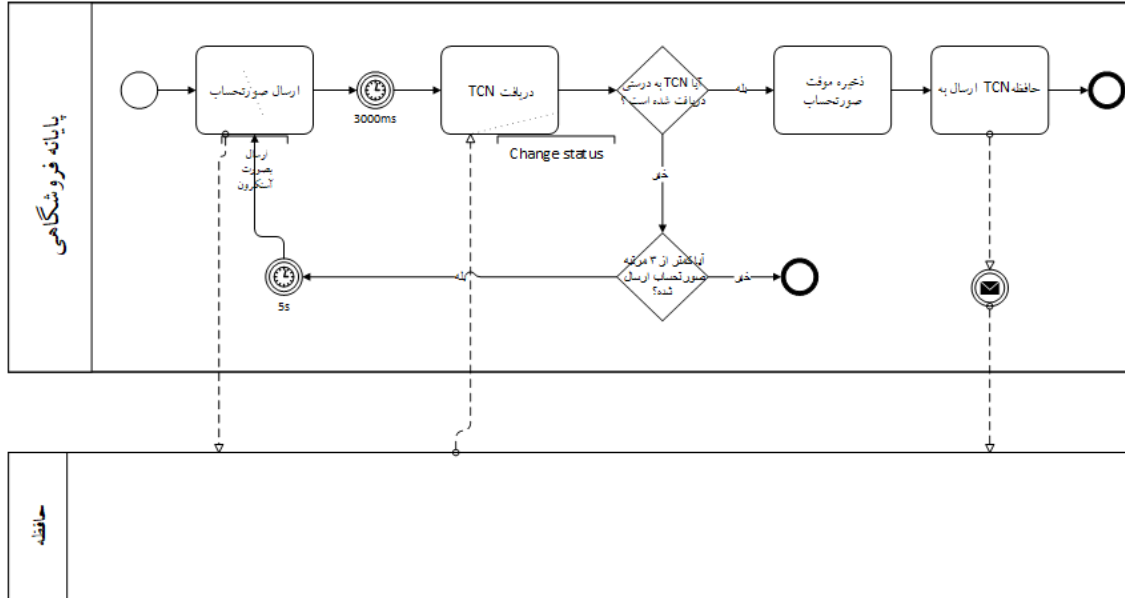

# استاندارد کارکردی پایانه فروشگاهی



مرکز تنظیم مقررات  
پایانه فروشگاهی و  
سامانه مودیان مالیاتی

ویرایش : ۰۰ (جهت بررسی و اظهارنظر و غیر قابل انتشار)

شناسه سند : RC\_STCHF\_01

صفحه ۹۶

## استعلام از حافظه جهت صدور صورتحساب الکترونیکی

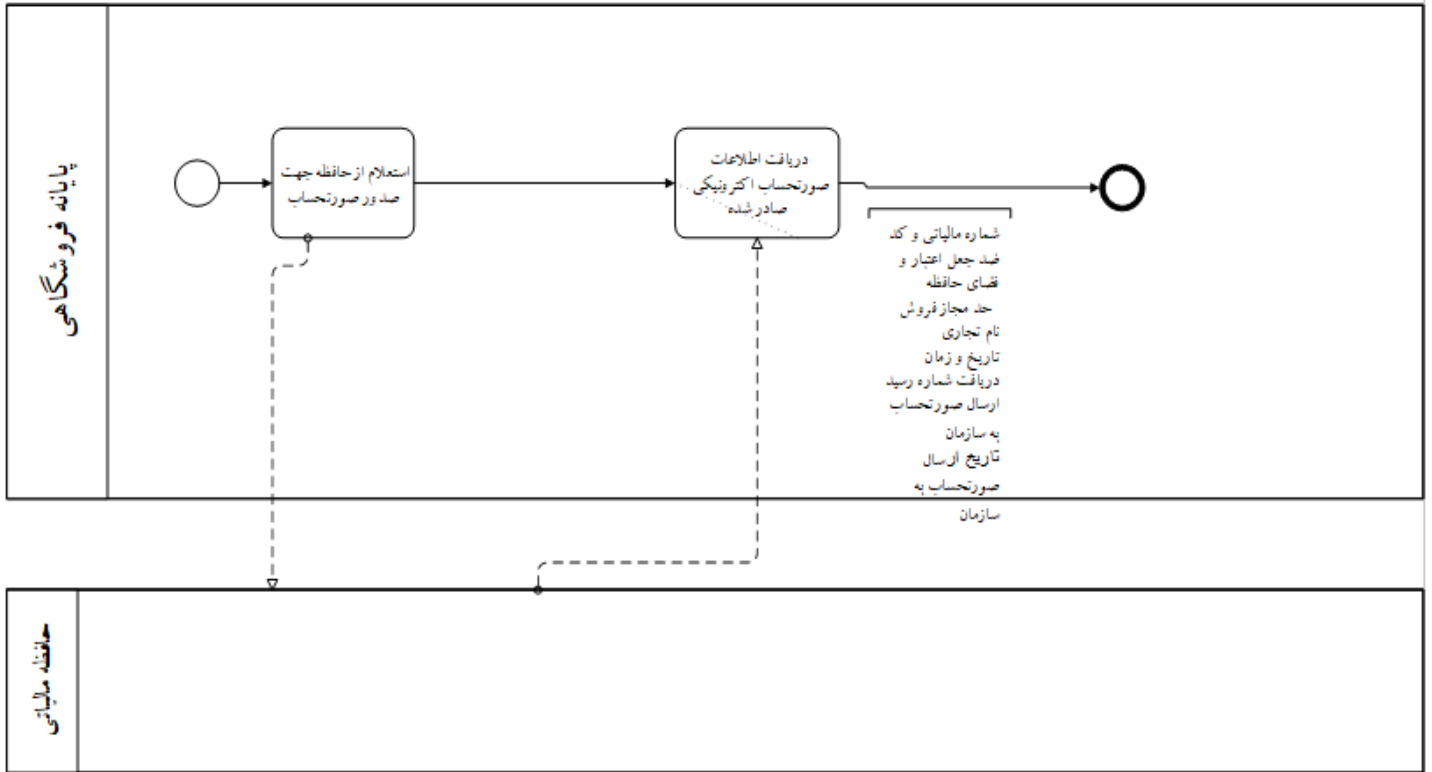

# استاندارد کارکردی پایانه فروشگاهی



مرکز تنظیم مقررات  
پایانه فروشگاهی و  
سامانه مودیان مالیاتی

ویرایش : ۰۰ (جهت بررسی و اظهارنظر و غیر قابل انتشار)

شناسه سند : RC\_STCHF\_01

صفحه ۹۷

DFD

