



مرکز تنظیم مقررات پایانه فروشگاهی و سامانه مودیان مالیاتی

استاندارد نرم افزاری پایانه های فروشگاهی

(به استثنای ابزار پذیرش شبکه الکترونیکی پرداخت کشور (دستگاه کارتخوان بانکی (POS))

تیرماه ۱۴۰۰

ویرایش اول

استاندارد نرم‌افزاری پایانه فروشگاهی

مرکز تنظیم مقررات پایانه فروشگاهی و سامانه مودیان

تهران، خیابان سهروردی، خیابان خرمشهر، خیابان شهید عشق‌یار، جنب مسجدالرضا، ساختمان مرکز تنظیم مقررات پایانه
فروشگاهی و سامانه مودیان مالیاتی

کد پستی: ۱۵۳۳۸۴۳۷۱۱

تلفن: ۰۲۱۵۸۱۶۷۰۰۰

آدرس تارنمای الکترونیکی: <http://rcp.tax.gov.ir>

فهرست

۱	هدف
۱	محدوده کاربرد
۲	مفاهیم و اختصارات
۱۰	اقلام اطلاعاتی در استاندارد نرم افزاری پایانه فروشگاهی
۱۰	۱- مشخصات پایانه
۱۱	۲- ارتباط با حافظه
۱۲	۳- راه اندازی پایانه فروشگاهی
۱۷	۵- تولید صورتحساب
۳۶	۶- پرداخت
۳۸	۷- عملیات صدور صورتحساب
۵۷	۸- استعلام صورتحساب الکترونیکی
۶۰	۹- ذخیره اطلاعات
۶۱	۱۰- چاپ صورتحساب الکترونیکی
۶۱	۱۱- کارکردهای عمومی
۶۱	۱-۱۱- پردازش اطلاعات
۶۱	۲-۱۱- تغییر اطلاعات
۶۳	۵- پروتکل ارتباطی
۶۴	۱-۵- پروتکل ارتباطی
۶۹	منابع
۷۰	پیوست

پیشگفتار

ارزیابی تجهیزات پایانه فروشگاهی و تعیین معیارها و روال های مناسب آزمون برای این تجهیزات از موضوعات مهم در تعیین و ارزیابی پایانه فروشگاهی به عنوان مسئله مهم برای ارائه دهندگان سرویس ها و مصرف کنندگان تجهیزات و همچنین نهادهای حاکمیتی و آزمایش ها بوده است. در نتیجه ایجاد روال و استاندارد به عنوان مرجع مشخص در قالب استاندارد ملی برای تعیین معیار ارزیابی این تجهیزات ضروری است.

با توجه به کارکردهای پایانه فروشگاهی، برای اطمینان از صحت عملکرد پایانه فروشگاهی قبل از خریداری، نصب و راه اندازی آن توسط اشخاص مشمول لازم است استانداردهای پایانه فروشگاهی در ۴ حوزه کارکردی، نرم افزار، سخت افزار و امنیت و تبادل داده، تهیه و در اختیار شرکت های معتمد ارائه دهنده خدمات مالیاتی و آزمایشگاه های ذی صلاح قرار گیرد؛ تا شرکت های تامین کننده پایانه فروشگاهی براساس آن اقدام به تهیه یا تولید پایانه فروشگاهی نموده و در مرحله بعد آزمایشگاه های ذی صلاح با آزمون پایانه های فروشگاهی ارائه شده از سوی اشخاص تامین کننده پایانه فروشگاهی براساس استانداردهای پایانه فروشگاهی، اقدام به تأیید یا رد نمونه های ارائه شده نمایند. در همین راستا استاندارد نرم افزاری پایانه فروشگاهی در بخش های مختلف از جمله: اهداف، محدوده کاربرد، مفاهیم و اختصارات، اقلام اطلاعاتی و پروتکل های ارتباطی در پنج بخش اصلی تهیه گردید.

لازم به ذکر است که استاندارد کارکردی پایانه فروشگاهی از نوع پایانه پرداخت (در حالتی که دستگاه کارتخوان به عنوان پایانه فروشگاهی محسوب می شود) در سندی جداگانه ارائه می گردد.

مرکز تنظیم مقررات پایانه فروشگاهی و سامانه مودیان مالیاتی	استاندارد نرم افزاری پایانه فروشگاهی		 سازمان امور مالیاتی کشور
صفحه ۱	ویرایش : ۰۰ (جهت بررسی و اظهار نظر و غیر قابل انتشار)	شناسه سند :	

۱- هدف:

تبیین و تشریح نیازمندی های نرم افزاری مورد لزوم در طراحی و تامین پایانه های فروشگاهی تا بهترین عملکرد مورد انتظار را داشته باشد. هدف از تدوین این سند، تعیین معیارهای ارزیابی برای تجهیزات پایانه فروشگاهی بر اساس مشخصه ها و ویژگی های مورد نیاز این پایانه است تا تامین کنندگان در چارچوب این استانداردها اقدام به تهیه و تولید پایانه های فروشگاهی نموده و ذی نفعان بتوانند بر اساس روال های تعیین شده در این استاندارد، این تجهیزات را ارزیابی نموده و معیارهای لازم جهت تأیید یا عدم تأیید محصولات را اعمال نمایند.

۲- محدوده کاربرد: این استاندارد در محدوده تولید یا تامین و تایید پایانه های فروشگاهی و یا سامانه فروش توسط ذینفعان به شرح زیر کاربرد دارد:

- رعایت این استاندارد توسط تمام اشخاص حقیقی و حقوقی تولید کننده و تامین کننده پایانه فروشگاهی الزامی است.
- آزمون کارکردی سخت افزاری و نرم افزار پایانه فروشگاهی و حافظه مالیاتی توسط آزمایشگاه های ذی صلاح و مرکز تنظیم مقررات و پایانه فروشگاهی و سامانه مودیان مورد پایش قرار می گیرد.
- مودیان مالیاتی به عنوان یکی از ذی نفعان می توانند بر اساس این استاندارد محصولات خود را مورد ارزیابی قرار دهند و مغایرت های احتمالی را به سازمان های نظارتی (مرکز تنظیم مقررات و...) انتقال دهند.
- شرکت های معتمد: شرکت های ایرانی معتمد ارائه کننده خدمات، جهت ارائه آموزش و مشاوره های فنی و غیر مالیاتی به مودیان در جهت انجام تکالیف قانونی توسط مودیان، پشتیبانی و استاندارد سازی پایانه های فروشگاهی و ارسال اعلام های مورد نیاز به سازمان امور مالیاتی می باشند.

مرکز تنظیم مقررات پایانه فروشگاهی و سامانه مودیان مالیاتی	استاندارد نرم افزاری پایانه فروشگاهی		 سازمان امور مالیاتی کشور
صفحه ۲	ویرایش: ۰۰ (جهت بررسی و اظهار نظر و غیر قابل انتشار)	شناسه سند:	

- لازم به ذکر است که محدوده کاربرد این سند مرتبط به پایانه‌های فروشگاهی است که از نوع دستگاه کارتخوان نباشد و استاندارد کارکردی پایانه فروشگاهی از نوع پایانه پرداخت (در حالتی که دستگاه کارتخوان به عنوان پایانه فروشگاهی محسوب می‌شود) در سندی جداگانه ارائه می‌گردد.

۳- مفاهیم و اختصارات:

در نگارش این سند، مفاهیم و اصطلاحات تخصصی در بخش‌های استاندارد کارکردی نرم‌افزار، سخت‌افزار و امنیت پایانه فروشگاهی به شرح زیر مورد استفاده قرار گرفته است:

پایانه فروشگاهی: رایانه، دستگاه کارتخوان بانکی (POS)، درگاه پرداخت الکترونیک یا هر وسیله دیگری که امکان اتصال به شبکه‌های الکترونیکی پرداخت رسمی کشور و سامانه مودیان را داشته و از قابلیت صدور صورتحساب الکترونیکی برخوردار باشد. (بند ب ماده ۱)

حافظه مالیاتی: نوعی حافظه الکترونیکی است که برای ثبت و نگهداری اطلاعات مندرج در صورتحساب‌های الکترونیکی و انتقال آن به سامانه مودیان مورد استفاده قرار می‌گیرد. حافظه مالیاتی می‌تواند به شکل سخت‌افزاری یا نرم‌افزاری باشد. حافظه مالیاتی تحت نظارت سازمان، توسط مودی برای ثبت صورتحساب الکترونیکی مورد استفاده قرار می‌گیرد (بند ت ماده ۱).

مودیان: کلیه صاحبان مشاغل (صنفي و غير صنفي) و اشخاص حقوقی موضوع فصل چهارم و پنجم باب سوم قانون مالیاتی‌های مستقیم مصوب ۱۳۶۶/۰۳/۱۲ با اصلاحات و الحاقات بعدی آن (بند ج ماده ۱).

مرکز تنظیم مقررات پایانه فروشگاهی و سامانه مودیان مالیاتی	استاندارد نرم افزاری پایانه فروشگاهی		 سازمان امور مالیاتی کشور
صفحه ۳	ویرایش : ۰۰ (جهت بررسی و اظهار نظر و غیر قابل انتشار)	شناسه سند :	

صورت حساب الکترونیکی: صورت حسابی است دارای شماره منحصر به فرد مالیاتی، که اطلاعات مندرج در آن، در حافظه مالیاتی فروشنده ذخیره می گردد. مشخصات و اقلام اطلاعاتی صورت حساب الکترونیکی، متناسب با نوع کسب و کار توسط سازمان تعیین و اعلام می شود. در مواردی که از دستگاه کارتخوان بانکی یا درگاه پرداخت اینترنتی به عنوان پایانه فروشگاهی استفاده می شود، رسید یا گزارش الکترونیکی پرداخت خرید صادره، در حکم صورت حساب الکترونیکی است. (بند ۱ ماده ۱ قانون)

مرکز تنظیم مقررات پایانه فروشگاهی و سامانه مودیان: مرکزی در ساختار سازمان امور مالیاتی که وظیفه نظارت بر شرکت های معتمد ارائه کننده خدمات مالیاتی، تنظیم مقررات و تعیین استانداردها و مشخصات فنی و شاخص های توسعه نظام شبکه پایانه های فروشگاهی و صورت حساب الکترونیکی را بر عهده دارد (ماده ۲۷).

شرکت های معتمد: اشخاص حقوقی دارای پروانه هستند که حسب ضوابط و دستورالعمل های ابلاغی سازمان، نسبت به ارائه مشاوره و آموزش های لازم به مودیان، نصب و پشتیبانی تجهیزات مورد نیاز برای ارائه خدمات مالیاتی از قبیل خدمات مربوط به صدور صورت حساب و سایر امور غیر حاکمیتی با سازمان همکاری می کند (بند ۱ ماده ۱).

تامین کنندگان: اشخاصی اعم از تولید کننده یا وارد کننده می باشند که تجهیزات مورد استفاده مودیان در ثبت و صدور صورت حساب الکترونیکی، از قبیل پایانه های فروشگاهی، حافظه مالیاتی و تجهیزات سخت افزاری و نرم افزاری را تامین می نمایند. (بند ۱ ماده ۱ آیین موضوع ماده ۲۶ قانون پایانه فروشگاهی و سامانه مودیان)

مرکز تنظیم مقررات پایانه فروشگاهی و سامانه مودیان مالیاتی	استاندارد نرم افزاری پایانه فروشگاهی		 سازمان امور مالیاتی کشور
صفحه ۴	ویرایش : ۰۰ (جهت بررسی و اظهار نظر و غیر قابل انتشار)	شناسه سند :	

دستگاه کارتخوان بانکی (pos) : دستگاهی است که با پذیرش کارت بانکی می تواند امکان فروش کالا و خدمات را برای فروشندگان و ارائه دهندگان خدمات پرداخت در شبکه بانکی کشور فراهم کند.

ابزار پذیرش : عبارت است از سخت افزار و نرم افزاری که امکان تراکنش را برای دارنده کارت فراهم می سازد.

شبکه الکترونیکی پرداخت کشور: شبکه ای است که به منظور ساماندهی نظام پرداخت الکترونیک کشور ایجاد شده است و در حال حاضر توسط شرکت شاپرک نظارت و کنترل می شود و انجام عملیات تسویه تراکنش ها را به عهده دارد.

شماره مرجع : شماره یکتایی است که توسط بانک مرکزی تعیین و ابلاغ میشود و تمام پایانه های پرداخت کارتخوان و درگاه پرداخت الکترونیکی موظفند پس از تراکنش این شماره را به پایانه فروشگاهی ارسال نمایند.

سریال پایانه فروشگاهی : سریالی است منحصر به فرد که طبق الگوی مرکز تنظیم مقررات و توسط شرکت های تامین کننده دارای مجوز از سازمان امور مالیاتی کشور به هر پایانه فروشگاهی بسته به نوع آن تخصیص داده شده است.

TCN: شماره رهگیری است که حافظه به ازای دریافت اطلاعات صورتحساب از پایانه فروشگاهی، تولید می کند و به پایانه فروشگاهی ارسال می کند.

شماره مالیاتی صورتحساب : شماره ای که توسط حافظه مالیاتی تولید شده و در کل کشور منحصر به فرد است و به منظور اعتبار صورتحساب تولیدی توسط پایانه فروش متصل به شبکه نظام سامانه فروش اطلاع خریدار از معتبر بودن صورت حساب صادره و نمایش جزئیات آن از شماره مالیاتی استفاده می شود . با استعلام برخط

مرکز تنظیم مقررات پایانه فروشگاهی و سامانه مودیان مالیاتی	استاندارد نرم افزاری پایانه فروشگاهی		 سازمان امور مالیاتی کشور
صفحه ۵	ویرایش: ۰۰ (جهت بررسی و اظهار نظر و غیر قابل انتشار)	شناسه سند:	

شماره مالیاتی از سامانه استعلام صورتحساب اطلاعات صورتحساب الکترونیکی که در بانک اطلاعاتی نظام سامانه فروش ذخیره شده است نمایش داده می شود. در صورتی که صورتحساب دارای چندین صفحه باشد شماره مالیاتی در همه صفحات تکرار می شود.

شماره مالیاتی صورتحساب مرجع: برای صورتحساب های اصلاحی و برگشت از فروش، با انتخاب صورت حساب مرجع شماره مالیاتی صورتحساب مرجع در اطلاعات صورتحساب درج شود. صورتحساب مرجع یک صورتحساب ماقبل صورتحساب صادره جاری است.

شناسه یکتای حافظه مالیاتی: مولفه یکتای تشکیل دهنده شماره مالیاتی که به ازای هر حافظه مالیاتی در سطح کشور یکتا، دارای مقداری ثابت و منحصر در حافظه مالیاتی و مکرر برای همه صورتحساب های صادره توسط آن حافظه مالیاتی می باشد.

شناسه کالا یا خدمت: شناسه ای که از وزارت صمت دریافت می شود.

کد ضد جعل: کدی که به صورت بارکد دوبعدی (QR Code) بر روی صورتحساب صادره توسط شبکه نظام سامانه فروش ایجاد می شود. این کد حاوی اطلاعاتی (از قبیل: شماره مالیاتی، تاریخ صدور صورتحساب، مبلغ کل صورتحساب و مبلغ کل مالیات بر ارزش افزوده) می باشد که توسط کلیدی خاص رمزنگاری شده است.

حد مجاز فروش: جمع صورتحساب های الکترونیکی صادره توسط هر مودی در هر دوره مالیاتی نمیتواند بیشتر از سه برابر فروش اظهار شده وی در دوره مشابه سال قبل، که مالیات آن به سازمان پرداخت شده یا ترتیب پرداخت آن داده شده است، باشد. جمع صورتحساب های الکترونیکی صادره شده در هر دوره مالیاتی برای

مرکز تنظیم مقررات پایانه فروشگاهی و سامانه مودیان مالیاتی	استاندارد نرم افزاری پایانه فروشگاهی		 سازمان امور مالیاتی کشور
صفحه ۶	ویرایش : ۰۰ (جهت بررسی و اظهار نظر و غیر قابل انتشار)	شناسه سند :	

واحدهای جدیدالتاسیس یا واحدهایی که فاقد سابقه مالیاتی نمیتواند بیش از سه برابر معافیت سالانه موضوع ماده (۱۰۱) قانون مالیاتهای مستقیم باشد. (ماده ۶ قانون پایانه های فروشگاهی و سامانه مودیان)

آمر: در برخی معاملات تحت عنوان معاملات حق العمل کاری آمر همان صاحب کالا می باشد و مبلغ فروش متعلق به او می باشد و در این معاملات حق العمل کار به نام خود ولی به حساب و دستور آمر معامله می کند و بابت انجام این کار حق الزحمه خود (حق العمل) را دریافت می کند. (ماده ۳۵۷ قانون تجارت)

سامانه فروش: سامانه ای نرم افزاری (از قبیل سامانه های فروش اشخاص حقوقی، سامانه های فروش کسب و کارهای متوسط و بزرگ) است که به منظور صدور صورتحساب الکترونیکی توسط مودیانی که خریداران ایشان مصرف کننده نهایی نیستند، مورد استفاده قرار می گیرد. این سامانه امکان اتصال به سامانه مودیان از طریق حافظه مالیاتی را داشته و از قابلیت صدور صورتحساب های الکترونیکی برخوردار می باشد. با توجه به اینکه سامانه فروش نوعی از پایانه فروشگاهی است، در این سند هر جا صحبت از پایانه های فروشگاهی شد، منظور، پایانه فروشگاهی و سامانه فروش می باشد، مگر اینکه حسب نیاز تفکیک شده باشد. (آیین نامه ماده ۲۶ قانون پایانه های فروشگاهی و سامانه مودیان)

جدول ۱. اختصارات کنترلی حافظه و پایانه

P	کنترل توسط پایانه
M	کنترل توسط حافظه
D	کنترل توسط پایانه و حافظه

مرکز تنظیم مقررات پایانه فروشگاهی و سامانه مودیان مالیاتی	استاندارد نرم افزاری پایانه فروشگاهی		 سازمان امور مالیاتی کشور
	ویرایش: ۰۰ (جهت بررسی و اظهار نظر و غیر قابل انتشار)	شناسه سند:	
صفحه ۷			

جدول ۲. انواع صورتحساب فروش (بدون POS)

اختصار	انواع صورتحساب
۱	صورتحساب نوع ۱
۲	صورتحساب نوع ۲
۴	صورتحساب نوع ۴

جدول ۳. انواع پایانه فروشگاهی

اختصار	نوع پایانه	ردیف
H	سخت افزاری (Hardware)	۱
S	نرم افزاری (Software)	۲
C	ابری (Cloud)	۳
A	سامانه فروش	۴

مرکز تنظیم مقررات پایانه فروشگاهی و سامانه مودیان مالیاتی	استاندارد نرم افزاری پایانه فروشگاهی		 سازمان امور مالیاتی کشور
	ویرایش: ۰۰ (جهت بررسی و اظهار نظر و غیر قابل انتشار)	شناسه سند:	
صفحه ۸			

جدول ۴. تشریح اصطلاحات سرستون‌های جداول

عنوان جدول	توضیحات
نیازمندی	شرط یا قابلیت که هر عملکرد سیستم باید دارا باشد.
مشخصه	ویژگی یا خصوصیتی که باید هر عملکرد سیستم دارا باشد.
شناسه کنترل	شناسه ای جهت ردیابی کنترل اطلاعات موجود در جدول
معیار سنجش	معیاری جهت توضیح قابلیت ها و شرایط هر نیازمندی
شرح کنترل	توصیف و تشریح هر عمل و وظیفه قابل کنترلی که در پایانه فروشگاهی انجام می پذیرد.
واکنش	عملی که نسبت به شرح کنترل در هر سیستم انجام می گیرد.
معیار پذیرش	معیاری جهت پذیرش یک نیازمندی در سیستم که در واقع جزء قابلیت های آن می باشد.

جدول ۴. نوع اقلام اطلاعاتی

ثابت	متغیر	
CS	VS	نمایشی
CH	VH	غیر قابل نمایش (Hidden)
CO	VO	اختیاری

نمایشی: فیلدی که بر روی پایانه و یا صورت حساب قابل نمایش باشد.

متغیر: فیلدی که اطلاعات آن به ازای هر صورت حساب متغیر است و توسط کاربر پایانه فروشگاهی مقداردهی

می شود.

مرکز تنظیم مقررات پایانه فروشگاهی و سامانه مودیان مالیاتی	استاندارد نرم افزاری پایانه فروشگاهی		 سازمان امور مالیاتی کشور
	ویرایش : ۰۰ (جهت بررسی و اظهار نظر و غیر قابل انتشار)	شناسه سند :	
صفحه ۹			

اقلام اطلاعاتی در استاندارد نرم افزاری

پایانه های فروشگاهی

مرکز تنظیم مقررات پایانه فروشگاهی و سامانه مودیان مالیاتی	استاندارد نرم افزاری پایانه فروشگاهی		 سازمان امور مالیاتی کشور
	ویرایش : ۰۰ (جهت بررسی و اظهار نظر و غیر قابل انتشار)	شناسه سند :	
صفحه ۱۰			

۴- اقلام اطلاعاتی در استاندارد نرم افزاری پایانه های فروشگاهی

در راستای کارکرد پایانه های فروشگاهی در ایجاد انواع صورتحساب، لازم است اقلام اطلاعاتی متعددی در پایانه به صورت پیش فرض توسط تامین کننده تعبیه گردد و یا توسط مودی به صورت پیش فرض یا متغیر ذخیره گردد. تعدادی از اقلام اطلاعاتی نیز بین پایانه فروشگاهی و حافظه و پایانه فروشگاهی و پایانه پرداخت الکترونیکی تبادل می گردد. در این بخش لیست اقلام و نوع آنها همراه با سایر مشخصات آنها که جهت پیاده سازی نرم افزار لازم است، ذکر می گردد.

۴-۱ مشخصات پایانه فروشگاهی

اقلام اطلاعاتی ذکر شده در جدول مشخصات پایانه مرتبط به اطلاعاتی است که در انواع پایانه ها تعبیه شده است تا پایانه های منحصر به فرد تعریف شود.

جدول ۵. مشخصات پایانه فروشگاهی

توضیحات	تکمیل کننده	نوع پایانه	تعبیه کننده	وضعیت فیلد	طول فیلد	فیلد	ردیف
					نوع فیلد	نام فیلد (پیشنهاد)	
منحصر بفرد برای هر پایانه فروشگاهی		H,S,C,A	تامین کننده	ثابت	۱۶	سریال پایانه فروشگاهی / سامانه فروش	۱
					Alphanumeric	pos_id	
		H	تامین کننده	ثابت	۵۰	نام محصول	۲
					alphanumeric	Product_Name	
		H	تامین کننده	ثابت	۵۰	نام تامین کننده	۳
					alphanumeric	Customer_Name	

مرکز تنظیم مقررات پایانه فروشگاهی و سامانه مودیان مالیاتی	استاندارد نرم افزاری پایانه فروشگاهی		 سازمان امور مالیاتی کشور
	ویرایش : ۰۰ (جهت بررسی و اظهار نظر و غیر قابل انتشار)	شناسه سند :	
صفحه ۱۱			

ردیف	فیلد	طول فیلد	وضعیت فیلد	تعییه	نوع پایانه	تکمیل کننده	توضیحات
۴	مدل پایانه فروشگاهی	۱۰۰	ثابت	تأمین کننده	H		
	Device_Name	alphanumeric					
۵	شناسه یکتای حافظه مالیاتی	۵	ثابت	تأمین کننده	H,S,A		منحصر بفرد برای هر دستگاه حافظه
	fiscal_id	alphanumeric					
۶	ویرایش نرم افزار	۱۰	متغیر	تأمین کننده	S,C,A		
	software_ver	alphanumeric					

۴-۲ ارتباط با حافظه

بررسی ارتباط با حافظه به دو صورت دوره‌ای پیش‌بینی شده^۱ و یا مبتنی بر رخداد^۲ انجام می‌شود. در حالت دوره‌ای بر طبق مدت زمان تعیین شده صرف‌نظر از صدور صورتحساب الکترونیکی، برقراری ارتباط با حافظه مالیاتی بررسی می‌شود. در این راستا باید در پایانه فروشگاهی قابلیت تعریف دوره انجام تست ارتباط با حافظه مالیاتی (مثلاً هر ۵ ثانیه یک‌بار) وجود داشته باشد. در حالت مبتنی بر رخداد، در روند تولید صورتحساب به ازای هر صورتحساب الکترونیکی تست برقراری ارتباط پایانه فروشگاهی با حافظه مالیاتی چندین بار انجام می‌گردد.

پس از ارسال سریال پایانه فروشگاهی و عدد تصادفی، به ازاء زمان تعیین شده درخواست ارتباط با حافظه مالیاتی ارسال شده و در هر بار درخواست جهت دریافت اطلاعات از حافظه مالیاتی، پایانه فروشگاهی زمان مشخصی را منتظر می‌ماند. زمان‌های ذکر شده به صورت پویا توسط تأمین‌کننده قابل تنظیم است. با این شرط که زمان دوره

¹ Predicted period

² Eventual

مرکز تنظیم مقررات پایانه فروشگاهی و سامانه مودیان مالیاتی	استاندارد نرم افزاری پایانه فروشگاهی		 سازمان امور مالیاتی کشور
	ویرایش : ۰۰ (جهت بررسی و اظهار نظر و غیر قابل انتشار)	شناسه سند :	
صفحه ۱۲			

ای درخواست ارتباط بزرگ تر از زمان انتظار به ازاء هر درخواست باشد. به عنوان مثال هر ۵ ثانیه یکبار درخواست ارتباط را ارسال می کند و به ازاء هر بار درخواست ۳۰۰۰ میلی ثانیه جهت دریافت اطلاعات منتظر می ماند. این روند تا ۳ بار قابل تکرار است تا واکنش حافظه به پایانه مشخص گردد. در صورت عدم پاسخ حافظه پیام خطا همراه با کد خطا برای پایانه قابل رویت است. در غیر اینصورت پایانه فروشگاهی از حافظه مالیاتی، اطلاعات مورد نیاز مطابق با جدول فیلد های مرتبط با حافظه مالیاتی را دریافت می کند. لازم به ذکر است که تست ارتباط با حافظه مالیاتی به طور پیش فرض برابر با False است.

علاوه بر پیام هایی که از حافظه مالیاتی به پایانه جهت تست ارتباط ارسال می گردد، هنگام برقراری ارتباط با حافظه مالیاتی پیام هایی که حاوی اطلاع رسانی همگانی از سمت سازمان امور مالیاتی و یا شرکت های معتمد هستند به صورت زیرنویس در نرم افزار پایانه فروشگاهی قابل نمایش است. لازم به ذکر است که پیام های سازمان امور مالیاتی اولویت بالاتری جهت نمایش دارند.

نام FiscalStatus:API

		مدل فراخوانی	روش فراخوانی	فراخوان کننده	
		سنکرون	free	POS	فراخوانی

جدول ۶. ارتباط با حافظه مالیاتی

الزام به ارسال / دریافت	توضیحات	Is Nullable	Json	طول فیلد	فیلد	ردیف
		مقدار پیش فرض		نوع فیلد	نام فیلد	
پارامترهای ارسالی						
الزامی			pid	۱۶	سریال پایانه فروشگاهی	۱

الزام به ارسال / دریافت	توضیحات	Is Nullable	Json	طول فیلد	فیلد	ردیف
		مقدار پیش فرض		نوع فیلد	نام فیلد	
	منحصر به فرد برای هر دستگاه			alphanumeric	Pos_id	
الزامی		۰	rn	۱۶	عدد تصادفی	۲
				عددی	Random Number	
پارامترهای دریافتی						
الزامی		۰	cn	۱۶	عدد محاسبه شده	۳
				عددی	Calculate Number	
الزامی	تاریخ به شمسی با فرمت YYYMMDD		fd	۶	تاریخ حافظه مالیاتی	۴
				عددی	Fiscal_Date	
الزامی	ساعت با فرمت ۲۴ ساعته تا حد ثانیه HHMMSS		ft	۸	زمان حافظه مالیاتی	۵
				عددی	Fiscal Time	
الزامی	منحصر به فرد برای هر دستگاه حافظه مالیاتی		fid	۵	شناسه یکتای حافظه	۶
				alphanumeric	Fiscal_id	
الزامی	به صورت درصد		fstr	۱۸	میزان حافظه مصرف شده	۷
				عددی	Fiscal_Storage	

الزام به ارسال / دریافت	توضیحات	Is Nullable	Json	طول فیلد	فیلد	ردیف
		مقدار پیش فرض		نوع فیلد	نام فیلد	
الزامی			thr	۱۹	مبلغ حد آستانه	۸
				عددی	threshold	
الزامی			reli	۱۸	باقیمانده حد مجاز	۹
				عددی	remaining_limit	
الزامی			tn	۵۰	نام تجاری	۱۰
				alphanumeric	trade_name	
الزامی			fs	۲	نتیجه تست ارتباط	۱۱
				عددی	Fiscal Status	
الزامی			ms	۱۰۰	متن پیام	۱۲
				string	Message	
الزامی			msc	۵	کد پیام	۱۳
				alphanumeric	Message_code	
الزامی			bms	۱۰۰	پیام اطلاع رسانی	۱۴
				string	Broadcast_message	
الزامی	اولویت با پیام های سازمان امور مالیاتی		bmssc	۱۰۰	کد پیام اطلاع رسانی	۱۵
					Broadcast_messagecod	

مرکز تنظیم مقررات پایانه فروشگاهی و سامانه مودیان مالیاتی	استاندارد نرم افزاری پایانه فروشگاهی		 سازمان امور مالیاتی کشور
	شناسه سند :	ویرایش : ۰۰ (جهت بررسی و اظهار نظر و غیر قابل انتشار)	
صفحه ۱۵			

۳-۴ راه اندازی پایانه فروشگاهی

هنگامی که پایانه فروشگاهی تهیه می گردد، جهت راه اندازی پایانه اطلاعات سریال پایانه فروشگاهی و اطلاعات هویتی مودی باید در پایانه تعبیه گردد. این اطلاعات باید در پایانه فروشگاهی و صورتحساب الکترونیکی قابل نمایش باشند.

اطلاعات کاربر: به ترتیب «نام و نام خانوادگی (شخص حقیقی)/ نام (شخص حقوقی)»، «کد اقتصادی/کدملی/شناسه ملی/کد فراگیر»، «آدرس استقرار پایانه»، «کدپستی محل استقرار» و «نام واحد تجاری/واحد کسبی» از طریق نمایش در نمایشگر و یا چاپ توسط چاپگر به شکل خوانا و قابل مشاهده، الزاماً به صورت فارسی (به جز کارکترهای عددی) در دسترس باشد.

ورود و ثبت اطلاعات هویتی مودی در پایانه فروشگاهی به ترتیب زیر باید فراهم شود:

در پایانه فروشگاهی، امکان درج و ثبت اطلاعات نام و نام خانوادگی/ نام شخص حقوقی، کد اقتصادی / کد ملی / شناسه ملی / کد فراگیر، آدرس استقرار پایانه شامل سه فیلد برای نام استان، نام شهر و بخش تکمیلی آدرس کد پستی، نام تجاری واحد کسبی، که کلیه آنها قابل کنترل و استعلام توسط کاربر باشد.

جدول ۷. راه اندازی پایانه فروشگاهی

ردیف	فیلد	طول فیلد	وضعیت فیلد	تعبیه	نوع پایانه	تکمیل کننده	توضیحات
۱	سریال پایانه فروشگاهی / سامانه فروش	۱۶	CS	تامین کننده	H,S,C,A	تامین کننده	منحصر بفرد برای هر پایانه فروشگاهی

مرکز تنظیم مقررات پایانه فروشگاهی و سامانه مودیان مالیاتی	استاندارد نرم افزاری پایانه فروشگاهی		 سازمان امور مالیاتی کشور
	شناسه سند :	ویرایش : ۰۰ (جهت بررسی و اظهار نظر و غیر قابل انتشار)	
صفحه ۱۶			

ردیف	فیلد	طول فیلد	وضعیت فیلد	تعییه	نوع پایانه	تکمیل کننده	توضیحات
	pos_id	alphanumeric					
۲	کد ملی / شناسه ملی / کد فراگیر	۱۳	VS	تامین کننده	H,S,C,A	مودی / تامین کننده	منحصر بفرد برای هر مؤدی - کد شناسه ملی فروشنده
	taxpayer_id	عددی					
۳	نام مودی / نام شخص حقوقی	۵۰	VS	تامین کننده	H,S,C,A	مودی / تامین کننده	منحصر بفرد برای هر مؤدی
	Taxpayer_firstname	alphanumeric					
۴	نام خانوادگی مودی	۵۰	VS	تامین کننده	H,S,C,A	مودی / تامین کننده	منحصر بفرد برای هر مؤدی
	Taxpayer_lastname	alphanumeric					
۵	کد اقتصادی مودی	۱۴	VS	تامین کننده	H,S,C,A	مودی / تامین کننده	منحصر بفرد برای هر مؤدی
	taxpayer_code	عددی					
۶	شماره تماس	۱۱	VS	تامین کننده	H,S,C,A	مودی / تامین کننده	منحصر بفرد برای هر مؤدی
۷	استان مودی	۲۰	VS	تامین کننده	H,S,C,A	مودی / تامین کننده	منحصر بفرد برای هر مؤدی
	Taxpayer_town						
	شهر مودی	۲۰	VS	تامین کننده	H,S,C,A	مودی / تامین کننده	منحصر بفرد برای هر مؤدی
	Taxpayer_city						
۸	آدرس استقرار پایانه	۲۰۰	VS	تامین کننده	H,S,C,A	مودی / تامین کننده	منحصر بفرد برای هر مؤدی
	Taxpayer_address						

مرکز تنظیم مقررات پایانه فروشگاهی و سامانه مودیان مالیاتی	استاندارد نرم افزاری پایانه فروشگاهی		 سازمان امور مالیاتی کشور
	ویرایش : ۰۰ (جهت بررسی و اظهار نظر و غیر قابل انتشار)	شناسه سند :	
صفحه ۱۷			

توضیحات	تکمیل کننده	نوع پایانه	تعبیه	وضعیت فیلد	طول فیلد	فیلد	ردیف
					نوع فیلد	نام فیلد (پیشنهاد)	
منحصر بفرد برای هر مؤدی	مودی / تامین کننده	H,S,C,A	تامین کننده	VS	۳	کشور خریدار	۹
						Taxpayer_country	
منحصر بفرد برای هر مؤدی					۱۰	کد پستی	۹
						Taxpayer_zipcode	
منحصر بفرد برای هر مؤدی	مودی / تامین کننده	H,S,C,A	تامین کننده	VS	100	نام تجاری واحد کسبی	۱۰
						Trade_name	

۴-۵ تولید صورتحساب

انواع صورتحساب شامل فروش، برگشت از فروش، ابطالی و اصلاحی می باشد.



- صورتحساب فروش:

صورتحسابی است که مؤدی برای برقراری ارتباط با مشتریانش و تعیین مبلغی که به ازای کالا و خدمات فروخته شده، دریافت کرده است، صادر می کند. که شامل مواردی از جمله تعداد کالاهای خریداری شده، هر گونه تخفیف دریافت شده، تاریخ پرداخت، مالیات فروش و کل مبلغ بدهی است. صورتحساب فروش اعم از صادرات یا فروش داخلی است که شامل نوع یک، نوع دو، نوع سه و نوع چهار می باشد. در ادامه نمونه انواع صورتحساب با حداقل اقلام نشان داده شده است.

- صورتحساب نوع اول: دارای سریال چاپی یا ماشینی، تاریخ و باید شامل مشخصات کامل فروشنده و خریدار (نشانی دقیق با کد پستی و کد اقتصادی و یا کد ملی خریدار و فروشنده و مشخصات کالا و خدمت و مقدار و مبلغ آن باشد).

مرکز تنظیم مقررات پایانه فروشگاهی و سامانه مودیان مالیاتی	استاندارد نرم افزاری پایانه فروشگاهی		 سازمان امور مالیاتی کشور
	ویرایش : ۰۰ (جهت بررسی و اظهار نظر و غیر قابل انتشار)	شناسه سند :	
صفحه ۱۸			

صورت حساب الکترونیکی فروش کالا و خدمات

شماره مالیاتی :		سریال پایانه فروشگاهی :		شماره سریال :							
شماره مالیاتی صورتحساب الکترونیکی مروج :		سریال منطقه مالیاتی :		تاریخ :							
مشخصات فروشنده											
نام شخص حقیقی / حقوقی :											
شماره اقتصادی :											
نشانی کامل : استان : شهرستان : شهر : کد پستی ۱۰ رقمی :											
نشانی : شماره تلفن / فکس :											
مشخصات خریدار											
نام شخص حقیقی / حقوقی :											
شماره اقتصادی :											
نشانی کامل : استان : شهرستان : شهر : کد پستی ۱۰ رقمی :											
نشانی : شماره تلفن / فکس :											
مشخصات کالا یا خدمات مورد معامله											
ردیف	شماره کالا	شرح کالا یا خدمت	تعداد	واحد سنجش	مبلغ واحد (ریال)	مبلغ کل (ریال)	مبلغ تخفیف (ریال)	مبلغ کل پس از تخفیف (ریال)	نرخ مالیات و عوارض ارزش افزوده (ریال)	جمع مالیات و عوارض ارزش افزوده و عوارض ارزش افزوده (ریال)	جمع مبلغ کل علاوه جمع مالیات و عوارض ارزش افزوده (ریال)
جمع کل:											
سایر عوارض:											
تفصیف اعمال شده به کل صورتحساب:											
جمع کل صورتحساب:											
مبلغ قابل پرداخت:											
اعتبار قابل استفاده توسط خریدار:											
توضیحات:						شماره مروج پرداخت	تاریخ پرداخت	مبلغ (ریال)			
<div style="display: flex; justify-content: space-around; align-items: center;"> <div style="text-align: center;">  مهر و امضا فروشنده </div> <div style="text-align: center;">  مهر و امضا خریدار </div> </div>											

صورت حساب نوع دوم : صرفاً در موارد استفاده از (پایانه فروشگاهی) یا تجهیزات مشابه صادره می شود و باید دارای شماره سریال ماشینی، تاریخ و حداقل در برگیرنده اطلاعات هویتی شامل نام، نام خانوادگی، شماره اقتصادی، نشانی کامل و کد پستی فروشنده و مشخصات کامل یا خدمات ارائه شده، مقدار و مبلغ آن باشد. برای الگوی B2C و G2C بکار می رود.

مرکز تنظیم مقررات پایانه فروشگاهی و سامانه مودیان مالیاتی	استاندارد نرم افزاری پایانه فروشگاهی		 سازمان امور مالیاتی کشور
	ویرایش: ۰۰ (جهت بررسی و اظهار نظر و غیر قابل انتشار)	شناسه سند:	
صفحه ۱۹			

صورت حساب الکترونیکی فروش کالا و خدمات

شماره سریال:

شماره مالیاتی:

تاریخ:

شماره مالیاتی صورتحساب الکترونیکی مرجع:

فروشنده	نام شخص: شماره / شناسه ملی: کد پستی: تلفن: نشانی:						
مشخصات کالا یا خدمات مورد معامله							
ردیف	شناسه کالا/خدمت	شرح کالا/خدمت	واحد و سنگینش	تعداد / مقدار	مبلغ (ریال)	نرخ مالیات بر ارزش افزوده	مبلغ مالیات بر ارزش افزوده (ریال)
جمع کل صورتمساب							
تفیف							
جمع کل صورتمساب پس از تفیف							
مالیات و عوارض ارزش افزوده							
سایر عوارض							
تفیف اعمال شده به کل صورتمساب:				اعتبار قابل استفاده توسط فریداره:			
مبلغ قابل پرداخت:							



شماره مرجع پرداخت	تاریخ پرداخت	مبلغ (ریال)	نمونه پرداخت

سریال حافظه مالیاتی:

سریال پایانه فروشگاهی:

مرکز تنظیم مقررات پایانه فروشگاهی و سامانه مودیان مالیاتی	استاندارد نرم افزاری پایانه فروشگاهی		 سازمان امور مالیاتی کشور
	شناسه سند :	ویرایش : ۰۰ (جهت بررسی و اظهار نظر و غیر قابل انتشار)	
صفحه ۲۰			

صورت حساب الکترونیکی فروش کالا و خدمات

شماره سریال :

شماره مالیاتی صورت حساب الکترونیکی مرجع :

تاریخ :

شماره مالیاتی :

فروشنده	نام شخص : شماره / شناسه ملی :						
	کد پستی : تلفن :						
	نشانی :						
خریدار	نام شخص : شماره / شناسه ملی :						
	کد پستی : تلفن :						
	نشانی :						
مشخصات کالا یا خدمات مورد معامله							
ردیف	شناسه کالا/خدمت	شرح کالا/خدمت	واحد سنجش	تعداد / مقدار	مبلغ (ریال)	نرخ مالیات بر ارزش افزوده	مبلغ مالیات بر ارزش افزوده (ریال)
		جمع کل صورتمساب					
		تفصیف					
		جمع کل صورتمساب پس از تفصیف					
		مالیات و عوارض ارزش افزوده					
		سایر عوارض					
تفصیف اعمال شده به کل صورتمساب:				اعتبار قابل استفاده توسط خریدار:			
مبلغ قابل پرداخت :							



نمونه پرداخت	مبلغ (ریال)	تاریخ پرداخت	شماره مرجع پرداخت

مرکز تنظیم مقررات پایانه فروشگاهی و سامانه مودیان مالیاتی	استاندارد نرم افزاری پایانه فروشگاهی		 سازمان امور مالیاتی کشور
صفحه ۲۱	ویرایش: ۰۰ (جهت بررسی و اظهار نظر و غیر قابل انتشار)	شناسه سند:	

--	--	--	--

سریال حافظه مالیاتی:

سریال پایانه فروشگاهی:

- **صورتحساب نوع سوم:** (صورتحساب الکترونیکی) الگوی B2C و رسیدهای دستگاه های کارتخوان بانکی.

- **صورتحساب نوع چهارم:** برای دریافت استرداد مالیات بر ارزش افزوده به کار می رود صورتحساب این نمونه مشابه نوع ۲ می باشد با این تفاوت که بجای شماره شناسنامه شماره پاسپورت خریدار درج می شود.

صورتحساب برگشت از فروش:

صورتحسابی است که فروشنده هنگام بازگشت کالا توسط خریدار صادر می کند. در صورتحساب برگشت از فروش درج شماره صورتحساب فروش یا آخرین صورتحساب اصلاحی الزامی است. برای انواع صورتحساب فروش و صورتحساب اصلاحی می توان صورتحساب برگشت از فروش صادر کرد. در فرایند برگشت از فروش زمانی که تمام یک کالا یا بخشی از آن برگشت می خورد برای آن دسته از فروشندگانی که سیستم انبارداری شان با ورود و خروج کالا هماهنگ می شود مورد استفاده قرار می گیرد.

در صورتحساب برگشت از فروش اگر مواردی چون نام خریدار یا مودی، تاریخ معامله، شماره سریال، نام کالا یا خدمت اشتباه بود صورتحساب ابطال می گردد.

صورتحساب اصلاحی:

صورتحسابی است که برای اعمال تغییر در مبلغ، مقدار، مالیات و عوارض ارزش افزوده، تخفیف، شرح کالا/خدمت، مشخصات خریدار به جز نام، نام خانوادگی یا نام شخص حقوقی و کد/شناسه ملی او در صورتحساب فروش استفاده می شود. برای تغییر نام، نام خانوادگی یا نام شخص حقوقی و کد/شناسه ملی

مرکز تنظیم مقررات پایانه فروشگاهی و سامانه مودیان مالیاتی	استاندارد نرم افزاری پایانه فروشگاهی		 سازمان امور مالیاتی کشور
صفحه ۲۲	ویرایش : ۰۰ (جهت بررسی و اظهارنظر و غیر قابل انتشار)	شناسه سند :	

خریدار و تاریخ باید صورتحساب ابطال گردد. در صورتحساب اصلاحی شماره مالیاتی و سایر اقلام اطلاعاتی صورتحساب قبلی باید درج شود به نحوی که اصلاحات مدنظر در آن‌ها اعمال شده باشد. در تولید صورتحساب اصلاحی اطلاعات خریدار باید به صورت خودکار درج گردد.

صورتحساب ابطالی:

هرگاه براساس اسناد و مدارک مثبت عدم تحقق معامله احراز گردد یا نیاز به تغییر نام، نام خانوادگی یا نام شخص حقوقی و کد/شناسه ملی خریدار و یا تاریخ صورتحساب باشد، صورتحساب فروش، برگشت از فروش و یا اصلاحی ابطال می‌گردد. شرط ابطال صورتحساب عدم بهره‌برداری از آن در امور تجاری اعم از امور مالیاتی است. (استنتاج از قانون مالیات ارزش افزوده)

صورتحساب صادرات:

نوعی از صورتحساب است که هنگام صادرات کالا استفاده می‌شود و مشخصات کالا را ارائه می‌دهد. برای اعلام واردات نیازی به صدور صورتحساب نیست و صرفاً اظهارنامه گمرکی که به نام مودی یا حق‌العملکار وی باشد مورد پذیرش است.

اطلاعات موجود در یک صورتحساب الکترونیکی به شرح ذیل می‌باشد:

- اطلاعات سرآمد^۱
- اطلاعات اقلام فروش^۲
- اطلاعات پرداخت^۳

1 Header
 2 Body
 3 Payment

مرکز تنظیم مقررات پایانه فروشگاهی و سامانه مودیان مالیاتی	استاندارد نرم افزاری پایانه فروشگاهی		 سازمان امور مالیاتی کشور
	شناسه سند :	ویرایش : ۰۰ (جهت بررسی و اظهار نظر و غیر قابل انتشار)	
صفحه ۲۳			

لیست فیلدهای اطلاعاتی تولید صورت حساب جهت ذخیره سازی در پایانه فروشگاهی / سامانه فروش

جدول ۸ سرآمد شرکت های tsp

توضیحات	Json	Is Nulla ble	نوع فیلد	نوع پایانه	تکمیل کننده	ثابت /متغیر	قلم اطلاعاتی	ردیف
		مقدار پیش فرض	طول فیلد				نام فیلد	
	tins	✓	عددی	H,S,C, A	شرکت تامین کننده	CS	شماره اقتصادی فروشنده	۱
			14				Tax_identification_number_s	
منحصر بفرد برای هر دستگاه حافظه	fid	✓	alphanu meric	H,S,C	مامور مهر و موم	VO	شناسه یکتای حافظه مالیاتی	۲
			۵				fiscal_id	
منحصر بفرد برای هر پایانه فروشگاهی	pid		alphanu meric	H,S,C, A	شرکت تامین کننده	CS	سریال پایانه فروشگاهی /سامانه فروش	۳
			۱۶				pos_id	
کد ملی برای اشخاص حقیقی و شناسه ملی برای اشخاص حقوقی و کد فراگیر برای اتباع خارجی	bid	✓	عددی	H,S,C, A	مودی	VO	شناسه ملی خریدار	۴
			۱۴				buyer_id	
۰	bpc	✓	عددی		مودی	VO	کد پستی خریدار	

مرکز تنظیم مقررات پایانه فروشگاهی و سامانه مودیان مالیاتی	استاندارد نرم افزاری پایانه فروشگاهی		 سازمان امور مالیاتی کشور
	ویرایش : ۰۰ (جهت بررسی و اظهار نظر و غیر قابل انتشار)	شناسه سند :	
صفحه ۲۴			

توضیحات	Json	Is Nulla ble	نوع فیلد	نوع پایانه	تکمیل کننده	ثابت /متغیر	قلم اطلاعاتی	ردیف
		مقدار پیش فرض	طول فیلد				نام فیلد	
			۱۰	H,S,C, A			buyer_postalcode	۵
نوع شخص می تواند یکی از موارد حقیقی، اتباع، خارجی باشد	tob		عددی	H,S,C, A	مودی	VO	نوع شخص خریدار	۶
			۱				type_of_buyer	
	bvc	✓	عددی	H,S,C, A	سامانه مودیان	VS	کد اعتبار سنجی خریدار	۷
			۵۰				validation_code_buyer	
	bad	?	alphanumeric	H,S,C, A	مودی	VS	آدرس خریدار	۸
			50				buyer_address	
	btl	✓	عددی	H,S,C, A	مودی	VS	خریدار شماره تماس	۹
			11				buyer_tel	
	Inno		عددی	H,S,C, A	پایانه فروشگاه ی	VS	شماره / سریال صورتحساب	۱۰
			۲۰				invoice_no	
تاریخ به شمسی با فرمت YYYYMMDD	inda		عددی	H,S,C, A	پایانه فروشگاه ی	VS	تاریخ صدور صورتحساب	۱۱
			۸				invoice_date	

مرکز تنظیم مقررات پایانه فروشگاهی و سامانه مودیان مالیاتی	استاندارد نرم افزاری پایانه فروشگاهی		 سازمان امور مالیاتی کشور
	ویرایش : ۰۰ (جهت بررسی و اظهار نظر و غیر قابل انتشار)	شناسه سند :	
صفحه ۲۵			

توضیحات	Json	Is Nulla ble	نوع فیلد	نوع پایانه	تکمیل کننده	ثابت /متغیر	قلم اطلاعاتی	ردیف
		مقدار پیش فرض	طول فیلد				نام فیلد	
ساعت با فرمت ۲۴ ساعته تا حد ثانیه HHMMSS	Inti	✓	عددی	H,S,C,A	پایانه فروشگاهی	VS	ساعت صدور صورتحساب	۱۲
			۶				invoice_time	
مطابق جدول کد گذاری	Inty		عددی	H,S,C,A,	مودی	VS	نوع صورتحساب	۱۳
		۱	۲				invoice_type	
	tsvea		عددی	H,S,C,A	مودی	VS	جمع مبلغ فروش معاف از ارزش افزوده	۱۴
		۰	۱۸				total_sales_vat_exempt_amount	
دو رقم برای اعشار در صورت حذف چهار صفر از واحد پول کشور	dctsvea	عددی		H,S,C,A	مودی	VS	دو رقم اعشار جمع مبلغ فروش معاف از ارزش افزوده	۱۵
		۰	۲				Decimal_total_sales_vat_exempt_amount	
	tsa		عددی	H,S,C,A	مودی	VS	مبلغ کل فروش	۱۶
		۰	۱۸				total_sales_amount	
دو رقم برای اعشار در صورت	dctsa		عددی	H,S,C,A	مودی	VS	دو رقم اعشار مبلغ کل فروش	۱۷

مرکز تنظیم مقررات پایانه فروشگاهی و سامانه مودیان مالیاتی	استاندارد نرم افزاری پایانه فروشگاهی		 سازمان امور مالیاتی کشور
	شناسه سند :	ویرایش : ۰۰ (جهت بررسی و اظهار نظر و غیر قابل انتشار)	
صفحه ۲۶			

توضیحات	Json	Is Nulla ble	نوع فیلد	نوع پایانه	تکمیل کننده	ثابت /متغیر	قلم اطلاعاتی	ردیف
		مقدار پیش فرض	طول فیلد				نام فیلد	
حذف چهار صفر از واحد پول کشور		۰	۲				Decimal_ total_sales_amo unt	
	tsvda		عددی	H,S,C, A	مودی	VS	جمع کل مالیات بر ارزش افزوده فروش و عوارض	۱۸
		۰	۱۷				total_sales_vat_d uty_amount	
دو رقم برای اعشار در صورت حذف چهار صفر از واحد پول کشور	dctsvda		عددی	H,S,C, A	مودی	VS	دو رقم اعشار جمع کل مالیات بر ارزش افزوده فروش و عوارض	۱۹
		۰	۲				Decimal_ total_sales_vat_d uty_amount	
	tada	✓	عددی	H,S,C, A	مودی	VS	جمع کل سایر عوارض	۲۰
			۱۸				total_otherduty_ amount	
دو رقم برای اعشار در صورت حذف چهار	dctada	✓	عددی	H,S,C, A	مودی	VS	دو رقم اعشار جمع کل سایر عوارض	۲۱
			۲				Decimal_ total_otherduty_ amount	

مرکز تنظیم مقررات پایانه فروشگاهی و سامانه مودیان مالیاتی	استاندارد نرم افزاری پایانه فروشگاهی		 سازمان امور مالیاتی کشور
	ویرایش : ۰۰ (جهت بررسی و اظهار نظر و غیر قابل انتشار)	شناسه سند :	
صفحه ۲۷			

توضیحات	Json	Is Nulla ble	نوع فیلد	نوع پایانه	تکمیل کننده	ثابت /متغیر	قلم اطلاعاتی	ردیف
		مقدار پیش فرض	طول فیلد				نام فیلد	
صفر از واحد پول کشور								
	tdisa		عددی	H,S,C,A	مودی	VS	مبلغ کل تخفیف	۲۲
		۰	۱۸				total_discount_a mount	
دو رقم برای اعشار در صورت حذف چهار صفر از واحد پول کشور	dctada	✓	عددی	H,S,C,A	مودی	VS	دو رقم اعشار مبلغ کل تخفیف	۲۳
		۰	۲				Decimal_ total_discount_a mount	
توسط حافظه تولید می شود.	taxid	✓	alphanu meric	H,S,C,A	حافظه مالیاتی	VS	شماره مالیاتی	۲۴
			۲۵				tax_id	
Anti_Fake_c ode : کدی که از رمز گذاری چند فیلد اطلاعاتی فاکتور بر اساس الگوریتم سازمان تولید می شود.	afc	✓	alphanu meric	H,S,C,A	حافظه مالیاتی	VS	کد ضد جعل	۲۵
			۳۱۰				anti_fake_code	

مرکز تنظیم مقررات پایانه فروشگاهی و سامانه مودیان مالیاتی	استاندارد نرم افزاری پایانه فروشگاهی		 سازمان امور مالیاتی کشور
	ویرایش : ۰۰ (جهت بررسی و اظهار نظر و غیر قابل انتشار)	شناسه سند :	
صفحه ۲۸			

توضیحات	Json	Is Nulla ble	نوع فیلد	نوع پایانه	تکمیل کننده	ثابت /متغیر	قلم اطلاعاتی	ردیف
		مقدار پیش فرض	طول فیلد				نام فیلد	
پایانه فروشگاهی پایانه سخت افزاری باشد.	ssid	✓	alphanu meric	H,S,C, A	شرکت تامین کننده	CO	سریال نرم افزار پایانه فروشگاهی	۲۶
			۱۶				software_serial_i d	
	sv	✓	عددی	H,S,C, A	شرکت تامین کننده	VO	ویرایش نرم افزار	۲۷
			۱۰				software_ver	
	tcn	✓	عددی	H,S,C, A	پایانه فروشگاه ی	VO	شماره رهگیری تأیید دریافت صورتحساب از پایانه فروشگاهی	۲۸
			۲۰				invoice_track_id	
اگر نوع صورتحساب ابطالی باشد مقدار پیش فرض صفر است.	iti		عددی	H,S,C, A	مودی	VO	تعداد اقلام صورتحساب	۳۰
		۱	۴				invoice_total_ite ms	
	irtaxid	✓	alphanu meric	H,S,C, A	حافظه مالیاتی	VS	شماره مالیاتی صورتحساب مرجع	۳۱
			۲۵				invoice_referenc e_tax_id	

مرکز تنظیم مقررات پایانه فروشگاهی و سامانه مودیان مالیاتی	استاندارد نرم افزاری پایانه فروشگاهی		 سازمان امور مالیاتی کشور
	ویرایش : ۰۰ (جهت بررسی و اظهار نظر و غیر قابل انتشار)	شناسه سند :	
صفحه ۲۹			

توضیحات	Json	Is Nullable	نوع فیلد	نوع پایانه	تکمیل کننده	ثابت / متغیر	قلم اطلاعاتی	ردیف
		مقدار پیش فرض	طول فیلد				نام فیلد	
	siifid	✓	alphanumeric	H,S,C,A	مودی	VO	شناسه صورتحساب شمس	۳۲
			۲۵				shams_invoice_id	

جدول ۱۰. Body صورتحساب

توضیحات	Is Nullable	نوع فیلد	Json	نوع پایانه	تکمیل کننده	ثابت / متغیر	فیلد	ردیف
	مقدار پیش فرض	طول فیلد					نام فیلد	
شناسه استاندارد کالا و خدمات که توسط وزارت صمت ابلاغ شده است.		عددی	sstid	H,S,C,A	مودی، تامین کننده	CS	شناسه کالا / خدمت	۱
		۱۵					service_stuff_id	

مرکز تنظیم مقررات پایانه فروشگاهی و سامانه مودیان مالیاتی	استاندارد نرم افزاری پایانه فروشگاهی		 سازمان امور مالیاتی کشور
	شناسه سند :	ویرایش : ۰۰ (جهت بررسی و اظهار نظر و غیر قابل انتشار)	
صفحه ۳۰			

توضیحات	Is Nullable	نوع فیلد	Json	نوع پایانه	تکمیل کننده	ثابت / متغیر	فیلد	ردیف
	مقدار پیش فرض	طول فیلد					نام فیلد	
شناسه‌ای که توسط فروشنده به کالا یا خدمت داده می شود.	✓	alphanumeric	tsstid	H,S,C,A	مودی	VS	شناسه کالا یا خدمت مودی	۲
		۲۵					taxpayer_service_stuff_id	
کد واحد اندازه گیری و سنجش که توسط وزارت صمت ابلاغ شده است.		عددی	uc	H,S,C,A	مودی، تامین کننده	CS	کد واحد اندازه گیری و سنجش	۳
		۳					unit_code	
سریالی که توسط فروشنده یا وارد کننده کالا تخصیص داده می شود.	✓	alphanumeric	sst	H,S,C,A	مودی، تامین کننده	CS	سریال کالا	۴
		۳۵					serial_stuff	

مرکز تنظیم مقررات پایانه فروشگاهی و سامانه مودیان مالیاتی	استاندارد نرم افزاری پایانه فروشگاهی		 سازمان امور مالیاتی کشور
	شناسه سند :	ویرایش : ۰۰ (جهت بررسی و اظهار نظر و غیر قابل انتشار)	
صفحه ۳۱			

توضیحات	Is Nullable	نوع فیلد	Json	نوع پایانه	تکمیل کننده	ثابت / متغیر	فیلد	ردیف
	مقدار پیش فرض	طول فیلد					نام فیلد	
		عددی	am	H,S,C,A	مودی، تامین کننده	VS	مقدار / تعداد	۵
		۱۰					amount	
	✓	عددی	fec	H,S,C,A	مودی، تامین کننده	CS	کد نوع ارز	۶
		۳					foreign_exchange_code	
	✓	عددی	exr	H,S,C,A	تامین کننده	CH	نرخ تبدیل	۷
		۶					exchange_rate	
		عددی	fee	H,S,C,A	مودی	VS	مبلغ واحد	۸
		۱۷					Fee	
دو رقم برای اعشار در صورت حذف چهار		عددی	dcfee	H,S,C,A	مودی	VS	دو رقم اعشار برای مبلغ واحد	۹
		۲					Decimal_fee	

توضیحات	Is Nullable	نوع فیلد	Json	نوع پایانه	تکمیل کننده	ثابت / متغیر	فیلد	ردیف
	مقدار پیش فرض	طول فیلد					نام فیلد	
صفر از واحد پول کشور								
		عددی	dis	H,S,C,A	مودی	VS	مبلغ تخفیف	۱۰
	۰	۱۷					Discount	
دو رقم برای اعشار در صورت حذف چهار صفر از واحد پول کشور		عددی	dcdis	H,S,C,A	مودی	VS	دو رقم اعشار مبلغ تخفیف	۱۱
	۰	۲					Decimal_discount	
		عددی	vra	H,S,C,A	مودی	VS	نرخ ارزش افزوده	۱۲
	۰	۲					vat_rate	
		عددی	vda	H,S,C,A	مودی	VS	مبلغ مالیات بر ارزش افزوده و عوارض	۱۴
	۰	۱۷					vat_duty_amount	
دو رقم برای اعشار در صورت حذف چهار		عددی	dcdvda	H,S,C,A	مودی	VS	دو رقم اعشار مبلغ مالیات بر ارزش افزوده و عوارض	۱۵
		۲					Decimal_vat_duty_amount	

مرکز تنظیم مقررات پایانه فروشگاهی و سامانه مودیان مالیاتی	استاندارد نرم افزاری پایانه فروشگاهی		 سازمان امور مالیاتی کشور
	ویرایش : ۰۰ (جهت بررسی و اظهار نظر و غیر قابل انتشار)	شناسه سند :	
صفحه ۳۳			

توضیحات	Is Nullable	نوع فیلد	Json	نوع پایانه	تکمیل کننده	ثابت / متغیر	فیلد	ردیف
	مقدار پیش فرض	طول فیلد					نام فیلد	
صفر از واحد پول کشور								
	✓	عددی	oda	H,S,C,A	مودی	VS	مبلغ سایر عوارض	۱۶
		۱۸					otherduty_amount	
دو رقم برای اعشار در صورت حذف چهار صفر از واحد پول کشور	✓	عددی	dcoda	H,S,C,A	مودی	VS	دو رقم اعشار مبلغ سایر عوارض	۱۷
		۲					Decimal_otherduty_amount	
		عددی	set			CH	کد روش فروش	۱۸
	۱	۱					sales_type	
	✓	عددی	au	H,S,C,A	مودی	VS	شناسه ملی آمر	۱۹
		۱۴					authoritative_id	
شماره مالیاتی Header صورتحساب	✓	alphanumeric	taxid	H,S,C,A	مودی	VS	شماره مالیاتی	۲۰
		۲۵					tax_id	

مرکز تنظیم مقررات پایانه فروشگاهی و سامانه مودیان مالیاتی	استاندارد نرم افزاری پایانه فروشگاهی		 سازمان امور مالیاتی کشور
	ویرایش : ۰۰ (جهت بررسی و اظهار نظر و غیر قابل انتشار)	شناسه سند :	
صفحه ۳۴			

جدول ۱۱. پرداخت صورتحساب

توضیحات	Is Nullable	نوع فیلد	Json	فیلد	ردیف
	مقدار پیش فرض	طول فیلد			
مطابق جدول کدگذاری		عددی	pt	نوع پرداخت	۱
		۱		pay_type	
		عددی	pa	میزان مبلغ پرداختی	۲
	۰	۱۸		pay_amount	
دو رقم برای اعشار در صورت حذف چهار صفر از واحد پول کشور		عددی	dcpa	دو رقم اعشار میزان مبلغ پرداختی	۳
	۰	۲		Decimal_ pay_amount	
- نوع پرداخت الکترونیکی همان شماره مرجع پرداخت صادره توسط نظام بانکی است. - نوع پرداخت نقد ، بدون مقدار می باشد.	✓	عددی	prefn	شماره مرجع پرداخت	۴
		۴۰		pay_reference_no	

مرکز تنظیم مقررات پایانه فروشگاهی و سامانه مودیان مالیاتی	استاندارد نرم افزاری پایانه فروشگاهی		 سازمان امور مالیاتی کشور
	ویرایش : ۰۰ (جهت بررسی و اظهار نظر و غیر قابل انتشار)	شناسه سند :	
صفحه ۳۵			

توضیحات	Is Nullable	نوع فیلد	Json	فیلد	ردیف
	مقدار پیش فرض	طول فیلد			
تاریخ به شمسی با فرمت YYYYMMDD		عددی	pada	تاریخ پرداخت	۵
		۸		pay_date	
صورتحساب Header شماره مالیاتی	✓	alphanumeric	taxid	شماره مالیاتی	۶
		۲۵		tax_id	

جدول اطلاعات تکمیلی صورتحساب الکترونیکی

جدول اطلاعات تکمیلی صورتحساب الکترونیکی جهت ذخیره در پایانه فروشگاهی					
توضیحات	Is Nullable	Json	طول فیلد	قلم اطلاعاتی	ردیف
	مقدار پیش فرض		نوع فیلد	نام فیلد	
	✓	cty	۲	کد نوع اطلاعات/قرارداد	۱
			عددی	contract_type	
	✓	cno	40	شناسه / شماره اطلاعات	۲
			alphanumeric	contract_no	
YYYYMMDD تاریخ به شمسی با فرمت	✓	cde	8	تاریخ قرارداد	۵

مرکز تنظیم مقررات پایانه فروشگاهی و سامانه مودیان مالیاتی	استاندارد نرم افزاری پایانه فروشگاهی		 سازمان امور مالیاتی کشور
	ویرایش : ۰۰ (جهت بررسی و اظهار نظر و غیر قابل انتشار)	شناسه سند :	
صفحه ۳۶			

جدول اطلاعات تکمیلی صورتحساب الکترونیکی جهت ذخیره در پایانه فروشگاهی					
توضیحات	Is Nullable	Json	طول فیلد	قلم اطلاعاتی	ردیف
	مقدار پیش فرض		نوع فیلد	نام فیلد	
			عددی	contact_date	
	✓	cni	14	شماره / شناسه ملی صادر کننده	۶
			عددی	contract_id	
صورتحساب Header شماره مالیاتی	✓	taxid	25	شماره مالیاتی	۷
			alphanumeric	tax_id	

تغییر صورتحساب

در پایانه های فروشگاهی امکان صدور صورتحساب های ابطالی، اصلاحی و برگشت از فروش وجود دارد. در این راستا فیلد اطلاعاتی وضعیت صورتحساب با توجه به نوع صورتحساب تغییر می کند و همچنین در فیلد اطلاعاتی شماره مالیاتی مرجع، شماره مالیاتی صورتحساب اولیه که یکی از تغییرات ذکر شده روی آن صورت می گیرد، توسط مودی یا کاربر پایانه فروشگاهی درج می شود.

جدول ۱۲. تغییر صورتحساب

نیازمندی	مشخصه	معیار پذیرش	نوع پایانه (سخت/نرم افزاری)	درجه اهمیت	الزامی / اختیاری
----------	-------	-------------	-----------------------------	------------	------------------

مرکز تنظیم مقررات پایانه فروشگاهی و سامانه مودیان مالیاتی	استاندارد نرم افزاری پایانه فروشگاهی		 سازمان امور مالیاتی کشور
	ویرایش : ۰۰ (جهت بررسی و اظهار نظر و غیر قابل انتشار)	شناسه سند :	
صفحه ۳۷			

	CR-MA-) (MR				
الزامی	MA	S,C,H, A	- تولید صورتحساب اصلاحی و ارسال صورتحساب اصلاح شده به حافظه با امکان ایجاد تغییرات	اصلاح صورتحساب	تغییر صورتحساب
الزامی	MA	S,C,H, A	تولید صورتحساب برگشت از فروش و ارسال به حافظه (ارسال صورتحساب برگشت از فروش به حافظه طبق فرایند مربوطه).	برگشت از فروش	
الزامی	MA	S,C,H, A	تولید صورتحساب ابطالی و ارسال صورتحساب ابطال شده به حافظه طبق فرایند مربوطه	ابطال صورتحساب	

۴-۶ پرداخت

پرداخت به صورت های زیر انجام می گیرد:

پرداخت به صورت نقدی

پرداخت به صورت الکترونیکی

پرداخت به صورت اعتباری

پرداخت به صورت تهاتر

پرداخت به صورت تسهیلات

در پرداخت به صورت الکترونیکی پایانه فروشگاهی باید قادر به اتصال به پایانه پرداخت باشد و اقلام اطلاعاتی

زیر بین پایانه پرداخت و پایانه فروشگاهی تبادل می گردد.

مرکز تنظیم مقررات پایانه فروشگاهی و سامانه مودیان مالیاتی	استاندارد نرم افزاری پایانه فروشگاهی		 سازمان امور مالیاتی کشور
	ویرایش: ۰۰ (جهت بررسی و اظهار نظر و غیر قابل انتشار)	شناسه سند:	
صفحه ۳۸			

جدول ۱۳. پرداخت

الزام به ارسال / دریافت	توضیحات	Is Nullable	Json	طول فیلد	فیلد	ردیف
		مقدار پیش فرض		نوع فیلد	نام فیلد	
پارامترهای ارسالی						
الزامی	منحصر به قرد برای هر دستگاه		pid	۱۶	سریال پایانه فروشگاهی	۱
				alphanumeric	Pos_id	
الزامی			pa	۱۸	مبلغ قابل پرداخت	۲
		۰		عددی	pay_amount	
پارامترهای دریافتی						
الزامی			prefn	۱۵	شماره مرجع مالیاتی	۳
				عددی	pay_reference_no	

همچنین در پرداخت هر صورت حساب باید یک فیلد محاسباتی جهت بررسی تسویه صورت حساب در نظر گرفته شود تا برای هر صورت حساب در هر بار ثبت اطلاعات پرداخت، بررسی شود که کل مبلغ صورت حساب تسویه

مرکز تنظیم مقررات پایانه فروشگاهی و سامانه مودیان مالیاتی	استاندارد نرم افزاری پایانه فروشگاهی		 سازمان امور مالیاتی کشور
	شناسه سند :	ویرایش : ۰۰ (جهت بررسی و اظهار نظر و غیر قابل انتشار)	
صفحه ۳۹			

شده است یا خیر. در صورت عدم تسویه ، اطلاعات صورتحساب جهت صدور صورتحساب الکترونیکی به حافظه مالیاتی ارسال نمی شود و پیام عدم تسویه، از سوی پایانه صادر می شود.

توضیحات	تکمیل کننده	نوع پایانه	تعبیه	وضعیت فیلد	طول فیلد	فیلد	ردیف
					نوع فیلد	نام فیلد (پیشنهاد)	
مبلغ کل قابل پرداخت منهای جمع مبالغ پرداختی	پایانه فروشگاهی	H,S,C,A	تامین کننده	VS	۱۸	بررسی تسویه صورتحساب	۱
					عددی	Payment_status	

۴-۷ عملیات صدور صورتحساب

درخواست صدور صورتحساب الکترونیکی

درخواست صورتحساب شامل ارسال صورتحساب، دریافت TCN و ارسال TCN به حافظه مالیاتی می باشد.

ارسال صورتحساب: صورتحساب ایجاد شده توسط پایانه فروشگاهی به روش سنکرون ، می تواند به حافظه

ارسال گردد. ابتدا اطلاعات صورتحساب (شامل اطلاعات سرآیند، بدنه ، پرداخت و شماره سریال پایانه پرداخت)

به روش سنکرون به حافظه مالیاتی (فراخوان API مربوطه) ارسال می شود .

مرکز تنظیم مقررات پایانه فروشگاهی و سامانه مودیان مالیاتی	استاندارد نرم افزاری پایانه فروشگاهی		 سازمان امور مالیاتی کشور
	ویرایش : ۰۰ (جهت بررسی و اظهار نظر و غیر قابل انتشار)	شناسه سند :	
صفحه ۴۰			

دریافت TCN: پس از ارسال اطلاعات صورتحساب، شماره رهگیری (TCN) به همراه پیام و کد پیام متناسب از حافظه به صورت سنکرون دریافت می کند. پیام ممکن است مبنی بر اشکال صورتحساب یا دریافت اطلاعات صورتحساب با موفقیت، باشد.

به روزرسانی صورتحساب: قبل از ارسال مجدد TCN صورتحساب باید به روز رسانی و ذخیره شود این کار به دلیل جلوگیری از ثبت صورتحساب های تکراری است. بنابراین اگر TCN از قبل وجود داشت تنها صورتحساب به روز رسانی می شود .

ارسال TCN به حافظه مالیاتی: TCN به صورت سنکرون به حافظه ارسال می شود. در صورت عدم دریافت TCN مجددا صورتحساب فراخوانی می شود .

نام API: Invoice Request

		مدل فراخوانی	روش فراخوانی	فراخوان کننده	
		سنکرون	free	POS	فراخوانی

جدول ۱۴. درخواست صدور صورتحساب الکترونیکی

الزام به ارسال / دریافت	توضیحات	Is Nullable	Json	طول فیلد	فیلد	ردیف
		مقدار پیش فرض		نوع فیلد	نام فیلد	
پارامترهای ارسالی						

مرکز تنظیم مقررات پایانه فروشگاهی و سامانه مودیان مالیاتی	استاندارد نرم افزاری پایانه فروشگاهی		 سازمان امور مالیاتی کشور
	شناسه سند :	ویرایش : ۰۰ (جهت بررسی و اظهار نظر و غیر قابل انتشار)	
صفحه ۴۱			

الزام به ارسال / دریافت	توضیحات	Is Nullable	Json	طول فیلد	فیلد	ردیف
		مقدار پیش فرض		نوع فیلد	نام فیلد	
الزامی	منحصر به فرد برای هر دستگاه		pid	۱۶	سریال پایانه فروشگاهی / پرداخت / سامانه فروش	۱
				alphanumeric	Pos_serial	
الزامی	طبق جداول درج شده شامل: Header, Body, Payment				اطلاعات صورتحساب	۲
					Invoice_fiscalization	
الزامی	شماره رهگیری دریافتی توسط پایانه به حافظه مجددا ارسال می شود.		tcn	۲۰	ارسال شماره رهگیری تایید دریافت صورتحساب از پایانه فروشگاهی به حافظه مالیاتی (TCN)	۳
				عددی	Invoice_Track_ID	
پارامترهای دریافتی						
الزامی			tcn	۲۰	شماره رهگیری تایید دریافت صورتحساب از پایانه فروشگاهی (TCN)	۴
				عددی	Invoice_Track_ID	

مرکز تنظیم مقررات پایانه فروشگاهی و سامانه مودیان مالیاتی	استاندارد نرم افزاری پایانه فروشگاهی		 سازمان امور مالیاتی کشور
	شناسه سند :	ویرایش : ۰۰ (جهت بررسی و اظهار نظر و غیر قابل انتشار)	
صفحه ۴۲			

لیست فیلدهای اطلاعاتی صورتحساب جهت ارسال از پایانه فروشگاهی / سامانه فروش به حافظه مالیاتی

جدول ۱۵. سرآمد شرکتهای tsp

توضیحات	Json	Is Nullable	نوع فیلد	نوع پایانه	تکمیل کننده	ثابت /متغیر	قلم اطلاعاتی	ردیف
		مقدار پیش فرض	طول فیلد				نام فیلد	
	tins	✓	عددی	H,S,C,A	شرکت تامین کننده	CS	شماره اقتصادی فروشنده	۱
			14				Tax_identification_number_s	
شماره اقتصادی مرتبط با پرونده مالیاتی	tinb	✓	عددی	H,S,C,A	مودی	VO	شماره اقتصادی خریدار	۵
			14				tax_identification_number_b	
منحصر بفرد برای هر دستگاه حافظه	fid	✓	alphanumeric	H,S,C	مامور مهر و موم	VO	شناسه یکتای حافظه مالیاتی	۲
			۵				fiscal_id	
منحصر بفرد برای هر پایانه فروشگاهی	pid		alphanumeric	H,S,C,A	شرکت تامین کننده	CS	سریال پایانه فروشگاهی/سامانه فروش	۳
			۱۶				pos_id	
کد ملی برای اشخاص حقیقی و شناسه ملی	bid	✓	عددی	H,S,C,A	مودی	VO	شناسه ملی خریدار	۴
			۱۴				buyer_id	

مرکز تنظیم مقررات پایانه فروشگاهی و سامانه مودیان مالیاتی	استاندارد نرم افزاری پایانه فروشگاهی		 سازمان امور مالیاتی کشور
	شناسه سند :	ویرایش : ۰۰ (جهت بررسی و اظهار نظر و غیر قابل انتشار)	
صفحه ۴۳			

توضیحات	Json	Is Nulla ble	نوع فیلد	نوع پایانه	تکمیل کننده	ثابت /متغیر	قلم اطلاعاتی	ردیف
		مقدار پیش فرض	طول فیلد				نام فیلد	
برای اشخاص حقوقی و کد فراگیر برای اتباع خارجی								
.	bpc	✓	عددی	H,S,C,A	مودی	VO	کد پستی خریدار	۵
			۱۰				buyer_postalcode	
نوع شخص می تواند یکی از موارد حقیقی، حقوقی، اتباع خارجی باشد	tob		عددی	H,S,C,A	مودی	VO	نوع شخص خریدار	۶
			۱				type_of_buyer	
	bvc	✓	عددی	H,S,C,A	سامانه مودیان	VS	کد اعتبار سنجی خریدار	۷
			۵۰				validation_code_buyer	
	bad	?	alphanumeric	H,S,C,A	مودی	VS	آدرس خریدار	۸
			50				buyer_address	
	btl	✓	عددی	H,S,C,A	مودی	VS	شماره تماس خریدار	۹
			11				buyer_tel	
	Inno		عددی	H,S,C,A		VS	شماره / سریال صورت حساب	۱۰

مرکز تنظیم مقررات پایانه فروشگاهی و سامانه مودیان مالیاتی	استاندارد نرم افزاری پایانه فروشگاهی		 سازمان امور مالیاتی کشور
	ویرایش : ۰۰ (جهت بررسی و اظهار نظر و غیر قابل انتشار)	شناسه سند :	
صفحه ۴۴			

توضیحات	Json	Is Nulla ble	نوع فیلد	نوع پایانه	تکمیل کننده	ثابت /متغیر	قلم اطلاعاتی	ردیف
		مقدار پیش فرض	طول فیلد				نام فیلد	
			۲۰		پایانه فروشگاه ی		invoice_no	
تاریخ به شمسی با فرمت YYYYMMDD	inda		عددی	H,S,C, A	پایانه فروشگاه ی	VS	تاریخ صدور صورتحساب	۱۱
			۸				invoice_date	
ساعت با فرمت ۲۴ ساعته تا حد ثانیه HHMMSS	Inti	✓	عددی	H,S,C, A	پایانه فروشگاه ی	VS	ساعت صدور صورتحساب	۱۲
			۶				invoice_time	
مطابق جدول کد گذاری	Inty		عددی	H,S,C, A,	مودی	VS	نوع صورتحساب	۱۳
		۱	۲				invoice_type	
	tsvea		عددی	H,S,C, A	مودی	VS	جمع مبلغ فروش معاف از ارزش افزوده	۱۴
		۰	۱۸				total_sales_vat_e xempt_amount	
دو رقم برای اعشار در صورت حذف چهار صفر از واحد پول کشور	dctsvea		عددی	H,S,C, A	مودی	VS	دو رقم اعشار جمع مبلغ فروش معاف از ارزش افزوده	۱۵
		۰	۲				Decimal_ total_sales_vat_e xempt_amount	

مرکز تنظیم مقررات پایانه فروشگاهی و سامانه مودیان مالیاتی	استاندارد نرم افزاری پایانه فروشگاهی		 سازمان امور مالیاتی کشور
	شناسه سند :	ویرایش : ۰۰ (جهت بررسی و اظهار نظر و غیر قابل انتشار)	
صفحه ۴۵			

توضیحات	Json	Is Nulla ble	نوع فیلد	نوع پایانه	تکمیل کننده	ثابت /متغیر	قلم اطلاعاتی	ردیف
		مقدار پیش فرض	طول فیلد				نام فیلد	
	tsa		عددی	H,S,C,A	مودی	VS	مبلغ کل فروش total_sales_amount	۱۶
		۰	۱۸					
دو رقم برای اعشار در صورت حذف چهار صفر از واحد پول کشور	dctsa		عددی	H,S,C,A	مودی	VS	دو رقم اعشار مبلغ کل فروش Decimal_total_sales_amount	۱۷
		۰	۲					
	tsvda		عددی	H,S,C,A	مودی	VS	جمع کل مالیات بر ارزش افزوده فروش و عوارض total_sales_vat_duty_amount	۱۸
		۰	۱۷					
دو رقم برای اعشار در صورت حذف چهار صفر از واحد پول کشور	dctsvda		عددی	H,S,C,A	مودی	VS	دو رقم اعشار جمع کل مالیات بر ارزش افزوده فروش و عوارض Decimal_total_sales_vat_duty_amount	۱۹
		۰	۲					

مرکز تنظیم مقررات پایانه فروشگاهی و سامانه مودیان مالیاتی	استاندارد نرم افزاری پایانه فروشگاهی		 سازمان امور مالیاتی کشور
	ویرایش : ۰۰ (جهت بررسی و اظهار نظر و غیر قابل انتشار)	شناسه سند :	
صفحه ۴۶			

توضیحات	Json	Is Nulla ble	نوع فیلد	نوع پایانه	تکمیل کننده	ثابت /متغیر	قلم اطلاعاتی	ردیف
		مقدار پیش فرض	طول فیلد				نام فیلد	
	tada	✓	عددی	H,S,C, A	مودی	VS	جمع کل سایر عوارض	۲۰
			۱۸				total_otherduty_ amount	
دو رقم برای اعشار در صورت حذف چهار صفر از واحد پول کشور	dctada	✓	عددی	H,S,C, A	مودی	VS	دو رقم اعشار جمع کل سایر عوارض	۲۱
			۲				Decimal_ total_otherduty_ amount	
	tdisa		عددی	H,S,C, A	مودی	VS	مبلغ کل تخفیف	۲۲
			۱۸				total_discount_ amount	
دو رقم برای اعشار در صورت حذف چهار صفر از واحد پول کشور	dctada	✓	عددی	H,S,C, A	مودی	VS	دو رقم اعشار مبلغ کل تخفیف	۲۳
			۲				Decimal_ total_discount_ amount	
در صورتیکه پایانه فروشگاهی پایانه	ssid	✓	alphanu meric	H,S,C, A	شرکت تامین کننده	CO	سریال نرم افزار پایانه فروشگاهی	۲۶
			۱۶				software_serial_i d	

مرکز تنظیم مقررات پایانه فروشگاهی و سامانه مودیان مالیاتی	استاندارد نرم افزاری پایانه فروشگاهی		 سازمان امور مالیاتی کشور
	شناسه سند :	ویرایش : ۰۰ (جهت بررسی و اظهار نظر و غیر قابل انتشار)	
صفحه ۴۷			

توضیحات	Json	Is Nulla ble	نوع فیلد	نوع پایانه	تکمیل کننده	ثابت /متغیر	قلم اطلاعاتی	ردیف
		مقدار پیش فرض	طول فیلد				نام فیلد	
سخت افزاری باشد.								
	sv	✓	عددی	H,S,C,A	شرکت تامین کننده	VO	ویرایش نرم افزار software_ver	۲۷
اگر نوع صورتحساب ابطالی باشد مقدار پیش فرض صفر است.	iti		عددی	H,S,C,A	مودی	VO	تعداد اقلام صورتحساب invoice_total_items	۳۰
	siifid	✓	alphanumeric	H,S,C,A	مودی	VO	شناسه صورتحساب شمس shams_invoice_id	۳۲
	✓	alphanumeric	irtaxid	H,S,C,A	حافظه مالیاتی	VS	شماره مالیاتی صورتحساب مرجع invoice_reference_tax_id	۳۳

مرکز تنظیم مقررات پایانه فروشگاهی و سامانه مودیان مالیاتی	استاندارد نرم افزاری پایانه فروشگاهی		 سازمان امور مالیاتی کشور
صفحه ۴۸	ویرایش : ۰۰ (جهت بررسی و اظهار نظر و غیر قابل انتشار)	شناسه سند :	

مرکز تنظیم مقررات پایانه فروشگاهی و سامانه مودیان مالیاتی	استاندارد نرم افزاری پایانه فروشگاهی		 سازمان امور مالیاتی کشور
	شناسه سند :	ویرایش : ۰۰ (جهت بررسی و اظهار نظر و غیر قابل انتشار)	
صفحه ۴۹			

جدول ۱۶. Body صورت حساب

توضیحات	Is Nullable	نوع فیلد	Json	نوع پایانه	تکمیل کننده	ثابت / متغیر	فیلد	ردیف
	مقدار پیش فرض	طول فیلد					نام فیلد	
شناسه استاندارد کالا و خدمات که توسط وزارت صمت ابلاغ شده است.		عددی	sstdid	H,S,C,A	مودی، تامین کننده	CS	شناسه کالا / خدمت	۱
		۱۵					service_stuff_id	
شناسه‌ای که توسط فروشنده به کالا یا خدمت داده می شود.	✓	alphanumeric	tsstdid	H,S,C,A	مودی	VS	شناسه کالا یا خدمت مودی	۲
		۲۵					taxpayer_service_stuff_id	
کد واحد اندازه گیری و سنجش که توسط وزارت		عددی	uc	H,S,C,A	مودی، تامین کننده	CS	کد واحد اندازه گیری و سنجش	۳
		۳					unit_code	

مرکز تنظیم مقررات پایانه فروشگاهی و سامانه مودیان مالیاتی	استاندارد نرم افزاری پایانه فروشگاهی		 سازمان امور مالیاتی کشور
	شناسه سند:	ویرایش: ۰۰ (جهت بررسی و اظهار نظر و غیر قابل انتشار)	
صفحه ۵۰			

توضیحات	Is Nullable	نوع فیلد	Json	نوع پایانه	تکمیل کننده	ثابت / متغیر	فیلد	ردیف
	مقدار پیش فرض	طول فیلد					نام فیلد	
صمت ابلاغ شده است.								
سریالی که توسط فروشنده یا وارد کننده کالا تخصیص داده می شود.	✓	alphanumeric	sst	H,S,C,A	مودی، تامین کننده	CS	سریال کالا	۴
		۳۵					serial_stuff	
		عددی	am	H,S,C,A	مودی، تامین کننده	VS	مقدار / تعداد	۵
	۱	۱۰					amount	
	✓	عددی	fec	H,S,C,A	مودی، تامین کننده	CS	کد نوع ارز	۶
		۳					foreign_exchange_code	
	✓	عددی	exr				نرخ تبدیل	۷



سازمان امور مالیاتی کشور

استاندارد نرم افزاری پایانه فروشگاهی

مركز تنظيم مقررات
پایانه فروشگاهی و
سامانه مودیان مالیاتی

شناسه سند :

ویرایش : ۰۰ (جهت بررسی و اظهار نظر و غیر قابل انتشار)

صفحه ۵۱

توضیحات	Is Nullable	نوع فیلد	Json	نوع پایانه	تکمیل کننده	ثابت / متغیر	فیلد	ردیف
	مقدار پیش فرض	طول فیلد					نام فیلد	
		۶		H,S,C,A	تامین کننده	CH	exchange_rate	
		عددی	fee				مبلغ واحد	۸
	۰	۱۷		H,S,C,A	مودی	VS	Fee	
دو رقم برای اعشار در صورت حذف چهار صفر از واحد پول کشور		عددی	dcfee	H,S,C,A	مودی	VS	دو رقم اعشار برای مبلغ واحد	۹
	۰	۲					Decimal_fee	
		عددی	dis	H,S,C,A	مودی	VS	مبلغ تخفیف	۱۰
	۰	۱۷					Discount	
دو رقم برای اعشار در صورت حذف چهار صفر از واحد پول کشور		عددی	dcdis	H,S,C,A	مودی	VS	دو رقم اعشار مبلغ تخفیف	۱۱
	۰	۲					Decimal_discount	



استاندارد نرم افزاری پایانه فروشگاهی

مرکز تنظیم مقررات
پایانه فروشگاهی و
سامانه مودیان مالیاتی

شناسه سند :

ویرایش : ۰۰ (جهت بررسی و اظهارنظر و غیر قابل انتشار)

صفحه ۵۲

توضیحات	Is Nullable	نوع فیلد	Json	نوع پایانه	تکمیل کننده	ثابت / متغیر	فیلد	ردیف
	مقدار پیش فرض	طول فیلد					نام فیلد	
		عددی	vra	H,S,C,A	مودی	VS	نرخ ارزش افزوده	۱۲
	۰	۲					vat_rate	
		عددی	vda	H,S,C,A	مودی	VS	مبلغ مالیات بر ارزش افزوده و عوارض	۱۴
	۰	۱۷					vat_duty_amount	
دو رقم برای اعشار در صورت حذف چهار صفر از واحد پول کشور		عددی	dcvda	H,S,C,A	مودی	VS	دو رقم اعشار مبلغ مالیات بر ارزش افزوده و عوارض	۱۵
		۲					Decimal_vat_duty_amount	
	✓	عددی	oda	H,S,C,A	مودی	VS	مبلغ سایر عوارض	۱۶
		۱۸					otherduty_amount	
دو رقم برای اعشار در صورت حذف چهار صفر از واحد پول کشور	✓	عددی	dcoda	H,S,C,A	مودی	VS	دو رقم اعشار مبلغ سایر عوارض	۱۷
		۲					Decimal_otherduty_amount	

مرکز تنظیم مقررات پایانه فروشگاهی و سامانه مودیان مالیاتی	استاندارد نرم افزاری پایانه فروشگاهی		 سازمان امور مالیاتی کشور
	شناسه سند :	ویرایش : ۰۰ (جهت بررسی و اظهار نظر و غیر قابل انتشار)	
صفحه ۵۳			

توضیحات	Is Nullable	نوع فیلد	Json	نوع پایانه	تکمیل کننده	ثابت / متغیر	فیلد	ردیف
	مقدار پیش فرض	طول فیلد					نام فیلد	
		عددی	set			CH	کد روش فروش	۱۸
	۱	۱					sales_type	
	✓	عددی	aui	H,S,C,A	مودی	VS	شناسه ملی آمر	۱۹
		۱۴					authoritative_id	
شماره مالیاتی Header صورتحساب	✓	alphanumeric	taxid	H,S,C,A	مودی	VS	شماره مالیاتی	۲۰
		۲۵					tax_id	

جدول ۱۷. پرداخت صورتحساب

توضیحات	Is Nullable	نوع فیلد	Json	فیلد	ردیف
	مقدار پیش فرض	طول فیلد			
مطابق جدول کد گذاری		عددی	pt	نوع پرداخت	۱
		۱		pay_type	
		عددی	pa	میزان مبلغ پرداختی	۲
	۰	۱۸		pay_amount	

مرکز تنظیم مقررات پایانه فروشگاهی و سامانه مودیان مالیاتی	استاندارد نرم افزاری پایانه فروشگاهی		 سازمان امور مالیاتی کشور
	شناسه سند :	ویرایش : ۰۰ (جهت بررسی و اظهار نظر و غیر قابل انتشار)	
صفحه ۵۴			

توضیحات	Is Nullable	نوع فیلد	Json	فیلد	ردیف
	مقدار پیش فرض	طول فیلد			
دو رقم برای اعشار در صورت حذف چهار صفر از واحد پول کشور		عددی	dcpa	دو رقم اعشار میزان مبلغ پرداختی	۳
	۰	۲		Decimal_pay_amount	
- نوع پرداخت الکترونیکی همان شماره مرجع پرداخت صادره توسط نظام بانکی است. - نوع پرداخت نقد ، بدون مقدار می باشد.	✓	عددی	prefn	شماره مرجع پرداخت	۴
		۴۰		pay_reference_no	
تاریخ به شمسی با فرمت YYYYMMDD		عددی	pada	تاریخ پرداخت	۵
		۸		pay_date	
صورتحساب Header شماره مالیاتی	✓	alphanumeric	taxid	شماره مالیاتی	۶
		۲۵		tax_id	

جدول ۱۸. اطلاعات تکمیلی صورتحساب الکترونیکی

مرکز تنظیم مقررات پایانه فروشگاهی و سامانه مودیان مالیاتی	استاندارد نرم افزاری پایانه فروشگاهی		 سازمان امور مالیاتی کشور
	شناسه سند :	ویرایش : ۰۰ (جهت بررسی و اظهار نظر و غیر قابل انتشار)	
صفحه ۵۵			

جدول اطلاعات تکمیلی صورتحساب الکترونیکی جهت ذخیره در پایانه فروشگاهی					
توضیحات	Is Nullable	Json	طول فیلد	قلم اطلاعاتی	ردیف
	مقدار پیش فرض		نوع فیلد	نام فیلد	
	✓	cty	۲	کد نوع اطلاعات / قرارداد	۱
			عددی	contract_type	
	✓	cno	40	شناسه / شماره اطلاعات	۲
			alphanumeric	contract_no	
YYYYMMDD تاریخ به شمسی با فرمت	✓	cde	8	تاریخ قرارداد	۵
			عددی	contact_date	
	✓	cni	14	شماره / شناسه ملی صادر کننده	۶
			عددی	contract_id	
صورتحساب Header شماره مالیاتی	✓	taxid	25	شماره مالیاتی	۷
			alphanumeric	tax_id	

مرکز تنظیم مقررات پایانه فروشگاهی و سامانه مودیان مالیاتی	استاندارد نرم افزاری پایانه فروشگاهی		 سازمان امور مالیاتی کشور
	شناسه سند :	ویرایش : ۰۰ (جهت بررسی و اظهارنظر و غیر قابل انتشار)	
صفحه ۵۶			

جدول ۱۹. نوع پرداخت

توضیحات	Is Nullable	نوع فیلد	Json	نوع پایانه	تکمیل کننده	ثابت / متغیر	فیلد	ردیف
	مقدار پیش فرض	طول فیلد					نام فیلد	
مطابق جدول کد گذاری		عددی	pt				کد نوع پرداخت	۱
		۱					pay_type	
		عددی	pa				شرح نوع پرداخت	۲
		۱۸					pay_amount	

جدول ۲۰. شرح نوع پرداخت

شرح نوع پرداخت	کد نوع پرداخت	ردیف
نقدی	۰۱	۱
الکترونیکی	۰۲	۲
اعتباری	۰۳	۳
تهاتر	۰۴	۴
تسهیلات	۰۵	۵

مرکز تنظیم مقررات پایانه فروشگاهی و سامانه مودیان مالیاتی	استاندارد نرم افزاری پایانه فروشگاهی		 سازمان امور مالیاتی کشور
	شناسه سند :	ویرایش : ۰۰ (جهت بررسی و اظهار نظر و غیر قابل انتشار)	
صفحه ۵۷			

جدول ۲۱. واحد کالا

توضیحات	Is Nullable	نوع فیلد	Json	نوع پایانه	تکمیل کننده	ثابت / متغیر	فیلد	ردیف
	مقدار پیش فرض	طول فیلد					نام فیلد	
کد واحد اندازه گیری و سنجش که توسط وزارت صمت ابلاغ شده است.		عددی	uc				کد واحد اندازه گیری و سنجش	۱
		۳					unit_code	
شرح واحد اندازه گیری و سنجش که توسط وزارت صمت ابلاغ شده است.		alphanumeric	ud				شرح واحد اندازه گیری و سنجش	۲
		۲۰					unit_definition	

اطلاعات این جدول (واحد کالا و شرح واحد کالا و...) از سوی وزارت صمت دریافت می گردد.

قالب کلی صورت حساب به صورت قالب ۱، ۲، ۳ و ۴ قابل نمایش می باشد و انواع صورتحساب شامل فروش، برگشت از فروش، ابطالی و اصلاحی و... می باشد.

مرکز تنظیم مقررات پایانه فروشگاهی و سامانه مودیان مالیاتی	استاندارد نرم افزاری پایانه فروشگاهی		 سازمان امور مالیاتی کشور
	شناسه سند :	ویرایش : ۰۰ (جهت بررسی و اظهار نظر و غیر قابل انتشار)	
صفحه ۵۸			

جدول ۲۲. انواع صورتحساب

توضیحات	Is Nullable	نوع فیلد	Json	نوع پایانه	تکمیل کننده	ثابت / متغیر	فیلد	ردیف
	مقدار پیش فرض	طول فیلد					نام فیلد	
		عددی	uc				کد نوع صورتحساب	۱
		۳					unit_code	
		alphanumeric	ud				شرح نوع صورتحساب	۲
		۲۰					unit_definition	

جدول ۲۳. نمونه جدول نوع صورتحساب

کد صورتحساب	نوع صورتحساب	ردیف
۰۱	فروش	۱
۰۲	برگشت از فروش	۲
۰۳	اصلاحی	۳
۰۴	ابطالی	۴

مرکز تنظیم مقررات پایانه فروشگاهی و سامانه مودیان مالیاتی	استاندارد نرم افزاری پایانه فروشگاهی		 سازمان امور مالیاتی کشور
	ویرایش : ۰۰ (جهت بررسی و اظهار نظر و غیر قابل انتشار)	شناسه سند :	
صفحه ۵۹			

کد صورتحساب	نوع صورتحساب	ردیف
۰۵	مصرف شخصی	۵
۰۶	شغلی	۶
۰۷	بورس	۷
۰۸	صادرات	۸

۴-۸ استعلام صورتحساب الکترونیکی

پس از ارسال TCN به حافظه مالیاتی و ذخیره صورتحساب در پایانه فروشگاهی، جهت صدور صورتحساب الکترونیکی در حافظه مالیاتی عملیات استعلام صورتحساب الکترونیکی از حافظه مالیاتی که شامل دریافت شماره مالیاتی، کد ضد جعل، حد مجاز فروش، فضای خالی حافظه، نام تجاری، تاریخ و زمان و شماره و تاریخ رسید ارسال صورتحساب به سازمان می باشد در پایانه فروشگاهی انجام می گیرد.

نام API: invoiceinquiry

فراخوان کننده	روش فراخوانی	مدل فراخوانی	فراخوانی
POS	free	سنکرون	فراخوانی

مرکز تنظیم مقررات پایانه فروشگاهی و سامانه مودیان مالیاتی	استاندارد نرم افزاری پایانه فروشگاهی		 سازمان امور مالیاتی کشور
	شناسه سند :	ویرایش : ۰۰ (جهت بررسی و اظهارنظر و غیر قابل انتشار)	
صفحه ۶۰			

جدول ۲۴. استعلام صدور صورتحساب الکترونیکی

ردیف	فیلد	نام فیلد	نوع فیلد	طول فیلد	Is Nullable	توضیحات	الزام به ارسال / دریافت
پارامترهای ارسالی							
۱	شماره رهگیری ارسال از پایانه فروشگاهی به حافظه مالیاتی	invoice_send_track_id	عددی	۲۰			الزامی
۲	شماره مالیاتی	tax_id	alphanumeric	۲۵		توسط حافظه تولید می شود.	الزامی
۳	شماره مالیاتی صورتحساب مرجع	invoice_reference_tax_id	alphanumeric	۲۵	✓		الزامی
۴	تاریخ پرداخت	pay_date	عددی	۸		تاریخ به شمسی با فرمت YYYYMMDD	الزامی
۵	تاریخ صورتحساب	Invoice_send_date	عددی	۸		تاریخ به شمسی با فرمت YYYYMMDD	الزامی
۶	ساعت صورتحساب	Invoice_send_time	عددی	۶		ساعت با فرمت ۲۴ ساعته تا حد ثانیه HHMMSS	الزامی

مرکز تنظیم مقررات پایانه فروشگاهی و سامانه مودیان مالیاتی	استاندارد نرم افزاری پایانه فروشگاهی		 سازمان امور مالیاتی کشور
	شناسه سند :	ویرایش : ۰۰ (جهت بررسی و اظهارنظر و غیر قابل انتشار)	
صفحه ۶۱			

ردیف	فیلد	نام فیلد	نوع فیلد	طول فیلد	Json	Is Nullable	توضیحات	الزام به ارسال / دریافت
						مقدار پیش فرض		
پارامترهای دریافتی								
۷	شماره مالیاتی	tax_id	alphanumeric	۲۵	taxid		توسط حافظه تولید می شود.	الزامی
		tax_id						
۱۱	شماره رهگیری تأیید دریافت صورتحساب از پایانه فروشگاهی	invoice_track_id	عددی	۲۰	tcn			الزامی
۸	کد ضد جعل	anti_fake_code	alphanumeric	۳۱۰	afc		Anti_Fake_code : کدی که از رمزگذاری چند فیلد اطلاعاتی فاکتور بر اساس الگوریتم سازمان تولید می شود.	الزامی
	باقیمانده حد مجاز	remaining_limit	عددی	۱۸	reli			الزامی
	نام تجاری	Trade_name	alphanumeric	۵۰	trn			الزامی

مرکز تنظیم مقررات پایانه فروشگاهی و سامانه مودیان مالیاتی	استاندارد نرم افزاری پایانه فروشگاهی		 سازمان امور مالیاتی کشور
	ویرایش : ۰۰ (جهت بررسی و اظهار نظر و غیر قابل انتشار)	شناسه سند :	
صفحه ۶۲			

الزام به ارسال / دریافت	توضیحات	Is Nullable	Json	طول فیلد	فیلد	ردیف
		مقدار پیش فرض		نوع فیلد	نام فیلد	
الزامی	تاریخ به شمسی با فرمت YYYYMMDD		inda	۸	تاریخ صدور صورتحساب	
				عددی	invoice_date	
الزامی	ساعت با فرمت ۲۴ ساعته تا حد ثانیه HHMMSS	✓	Inti	۶	ساعت صدور صورتحساب	
				عددی	invoice_time	
الزامی		✓	irtaxid	۲۵	شماره مالیاتی صورتحساب مرجع	
				alphanumeric	invoice_reference_tax_id	
الزامی			err	۲۵	پیغام خطا	
				alphanumeric	Error_message	

۴-۹ ذخیره اطلاعات

در مراحل مختلف ایجاد صورتحساب اطلاعات صورتحساب در پایانه فروشگاهی جهت جلوگیری از صدور صورتحساب های تکراری (در صورت قطع ارتباط با حافظه) ذخیره اقلام اطلاعاتی مرتبط با مرحله صدور صورتحساب انجام می شود.

مرکز تنظیم مقررات پایانه فروشگاهی و سامانه مودیان مالیاتی	استاندارد نرم افزاری پایانه فروشگاهی		 سازمان امور مالیاتی کشور
صفحه ۶۳	ویرایش : ۰۰ (جهت بررسی و اظهار نظر و غیر قابل انتشار)	شناسه سند :	

اقلام اطلاعاتی که باید در پایانه فروشگاهی ذخیره شوند شامل اطلاعات صورتحساب شامل اطلاعات سرآمد، اطلاعات ارقام فروش و اطلاعات پرداخت می باشد، این اطلاعات در بخش تولید صورتحساب در جداول سرآمد، بدنه و پرداخت ذکر شده است. فرمت ذخیره این اطلاعات در جداول مذکور درج شده است.

شماره رهگیری (TCN): قبل از ارسال TCN توسط پایانه فروشگاهی به حافظه مالیاتی، شماره رهگیری در پایانه برای همیشه در کنار اطلاعات صورتحساب تا زمان وجود صورتحساب در پایانه ذخیره گردد. ویژگی های این فیلد اطلاعاتی در قسمت درخواست صورتحساب ذکر شده است.

اطلاعات هویتی و مالیاتی مودی: این اطلاعات در هنگام راه اندازی پایانه فروشگاهی توسط شرکت معتمد یا مودی در پایانه فروشگاهی ذخیره می گردد. ویژگی های ارقام اطلاعاتی اطلاعات هویتی و مالیاتی مودی در بخش راه اندازی پایانه های فروشگاهی ذکر شده است.

کد ضد جعل: پس از صدور صورتحساب الکترونیکی توسط حافظه و استعلام صورتحساب الکترونیکی، کد ضد جعل در پایانه برای همیشه در کنار اطلاعات صورتحساب الکترونیکی تا زمان وجود صورتحساب الکترونیکی در پایانه ذخیره گردد. ویژگی های این فیلد در استعلام صورتحساب ذکر شده است.

۴-۱۰ چاپ صورتحساب الکترونیکی

پس از دریافت صورتحساب الکترونیکی تولید شده توسط حافظه مالیاتی در پایانه فروشگاهی امکان چاپ آن بر اساس نوع صورتحساب وجود دارد. در صورتحساب علاوه بر ارقام مندرج در بخش سرآمد، بدنه و پرداخت شماره مالیاتی، کد ضد جعل و بسته به نوع صورتحساب همه ارقام دریافتی امکان چاپ دارند.

۴-۱۱ کارکردهای عمومی

۴-۱۱-۱ پردازش اطلاعات

در روند تولید صورتحساب ارقام اطلاعاتی محاسباتی جهت پردازش روی بعضی از ارقام اطلاعاتی مورد نیاز است. محاسبات (جمع، تفریق، ضرب و تقسیم) از قبیل جمع کل تخفیف، مالیات بر ارزش افزوده و ... در مشخصات نرم افزاری پایانه فروشگاهی باید در نظر گرفته شود.

مرکز تنظیم مقررات پایانه فروشگاهی و سامانه مودیان مالیاتی	استاندارد نرم افزاری پایانه فروشگاهی		 سازمان امور مالیاتی کشور
صفحه ۶۴	ویرایش : ۰۰ (جهت بررسی و اظهارنظر و غیر قابل انتشار)	شناسه سند :	

۴-۱۱-۲ تغییر اطلاعات

- در مشخصات نرم افزاری، پایانه‌های فروشگاهی مودی یا کاربر پایانه فروشگاهی باید:
- قادر به پاک کردن یا حذف اطلاعات در صورتی که اطلاعات به حافظه مالیاتی ارسال نشده باشد.
 - قادر به پاک کردن یا حذف اطلاعات در صورتی که اطلاعات به حافظه مالیاتی ارسال شده و بعد از دریافت اعلام اشکال جهت صدور صورتحساب الکترونیکی باشد.
 - قادر به اضافه کردن اطلاعات در صورتی که اطلاعات به حافظه مالیاتی ارسال نشده باشد.
 - قادر به اضافه کردن اطلاعات در صورتی که اطلاعات به حافظه مالیاتی ارسال شده و بعد از دریافت اعلام اشکال جهت صدور صورتحساب الکترونیکی باشد.

۴-۱۱-۳ اعلامات و هشدارها

مطابق با پیش نویس پیام‌ها در پایانه‌های فروشگاهی پیام‌ها و هشدار قابل رویت هستند.

۴-۱۱-۴ نمایش اطلاعات

قابلیت نمایش اطلاعات درج شده در پایانه فروشگاهی وجود داشته باشد.

مركز تنظيم مقررات پايانه فروشگاهی و سامانه مودیان مالیاتی	استاندارد نرم افزاری پایانه فروشگاهی		 سازمان امور مالیاتی کشور
صفحه ۶۵	ویرایش : ۰۰ (جهت بررسی و اظهارنظر و غیر قابل انتشار)	شناسه سند :	

پروتکل ارتباطی

مرکز تنظیم مقررات پایانه فروشگاهی و سامانه مودیان مالیاتی	استاندارد نرم افزاری پایانه فروشگاهی		 سازمان امور مالیاتی کشور
صفحه ۶۶	ویرایش : ۰۰ (جهت بررسی و اظهارنظر و غیر قابل انتشار)	شناسه سند :	

۵- پروتکل ارتباطی

پایانه‌های فروشگاهی جهت ارتباط با سایر تجهیزات مانند حافظه مالیاتی در راستای انجام وظایف کارکردی خود از پروتکل‌های ارتباطی و API های مرتبط استفاده می‌کند. پروتکل ارتباطی که مورد استفاده قرار می‌گیرد JSON است که در این بخش مثال‌هایی از آن برای تعدادی از API ها مطرح می‌گردد. همچنین در قسمت پیوست API های مرتبط نشان داده شده‌اند.

مثال:

FiscalStatus request

```
{
  "pid": "A054001000000190",
  "rn": "7919298737651239",
}
```

Fiscalstatus response

```
{
  "cn": "7919298737651250",
  "fd": "14000501",
  "ft": "100244",
  "fid": "KGWNG",
  "fstr": "50%",
  "thr": "0",
  "reli": "0",
  "tn": "افق کورش",
  "fs": "true",
}
```

مرکز تنظیم مقررات پایانه فروشگاهی و سامانه مودیان مالیاتی	استاندارد نرم افزاری پایانه فروشگاهی		 سازمان امور مالیاتی کشور
صفحه ۶۷	ویرایش : ۰۰ (جهت بررسی و اظهارنظر و غیر قابل انتشار)	شناسه سند :	

“ms”: “ارتباط فعال است”,

“msc”:"m0001",

“bms”: “موعد تحویل اظهارنامه مودیان پایان خرداد ماه است”,

“bmsc”:"B0010",

}

InvoiceFiscalizationRequest

{

“pid”: “A054001000000190”,

Header[{"

"fid": "KGWNG",

"pid": "A054001000000190",

"bid": "0323054552",

"bpc": "3187816813",

"Inno": 1,

"inda": "14000101",

"Inti": "000244",

"Inty": 1,

"tsvea": 890000,

"tsa": 890000,

"tsvda": 0,

"tada": null,

"tdisa": 0,

"ssid": null,

"sv": null,

"thr": 0,

"reli": 0,

<p>مرکز تنظیم مقررات پایانه فروشگاهی و سامانه مودیان مالیاتی</p>	<h2>استاندارد نرم افزاری پایانه فروشگاهی</h2>		 <p>سازمان امور مالیاتی کشور</p>
<p>صفحه ۶۸</p>	<p>ویرایش : ۰۰ (جهت بررسی و اظهارنظر و غیر قابل انتشار)</p>	<p>شناسه سند :</p>	

```

"irtaxid":0
}
body[{
"sstid":200,
"tsstid":200,
"uc":"u0639u062fu062f",
"sst":null,
"am":1,
"fec":null,
"exr":null,
"fee":150000,
"dis":0,
"vra":0,
"vda":0,
"oda":null,
"set":1,
"au":null,
}]
payment [{
"pa":890000,
"prefn":null,
"pada":null,
"pt":2,
"taxid":"KGWNG04912105"
}]

```

InvoiceFiscalizationRequest Responce

```
{
```

مرکز تنظیم مقررات پایانه فروشگاهی و سامانه مودیان مالیاتی	استاندارد نرم افزاری پایانه فروشگاهی		 سازمان امور مالیاتی کشور
صفحه ۶۹	ویرایش : ۰۰ (جهت بررسی و اظهارنظر و غیر قابل انتشار)	شناسه سند :	

"tcn": "91273347819247899876",

"ms": "اطلاعات صورتحساب دریافت شد"

"msc": "m002",

}

InvoiceFiscalizationRequest

{

"tcn": "91273347819247899876",

}

invoiceinquiry

{

"Tsn" : "91273347819247899876",

"taxid" : "KGWNG04912105",

"irtaxid" : 0 ,

"pada" : null ,

"inda" : "14000101" ,

"Inti" : "000244"

}

Invoiceinquiry response

{

"tcn" : "91273347819247899876",

"taxid" : " KGWNG04912105" ,

مرکز تنظیم مقررات پایانه فروشگاهی و سامانه مودیان مالیاتی	استاندارد نرم افزاری پایانه فروشگاهی		 سازمان امور مالیاتی کشور
صفحه ۷۰	ویرایش : ۰۰ (جهت بررسی و اظهارنظر و غیر قابل انتشار)	شناسه سند :	

"Afc": ..

"reli" : 0 ,

"trn" : "افق کوروش" ,

"inda" : "14000101" ,

"Inti" : "000244" ,

"irtaxid" : 0 ,

"err" : "صورتحساب دارای اشکال می باشد" :

}

منابع:

- قانون مالیات‌های مستقیم
- قانون پایانه‌های فروشگاهی و سامانه مودیان
- قانون مالیات بر ارزش افزوده
- سند اقلام اطلاعاتی صورتحساب الکترونیکی شناسه سند RC_EITEM_01
- کتاب اولین راهنمای جامع و کاربردی خدمات مالیاتی صاحبان مشاغل

پیوست

فرآیند ایجاد صورتحساب

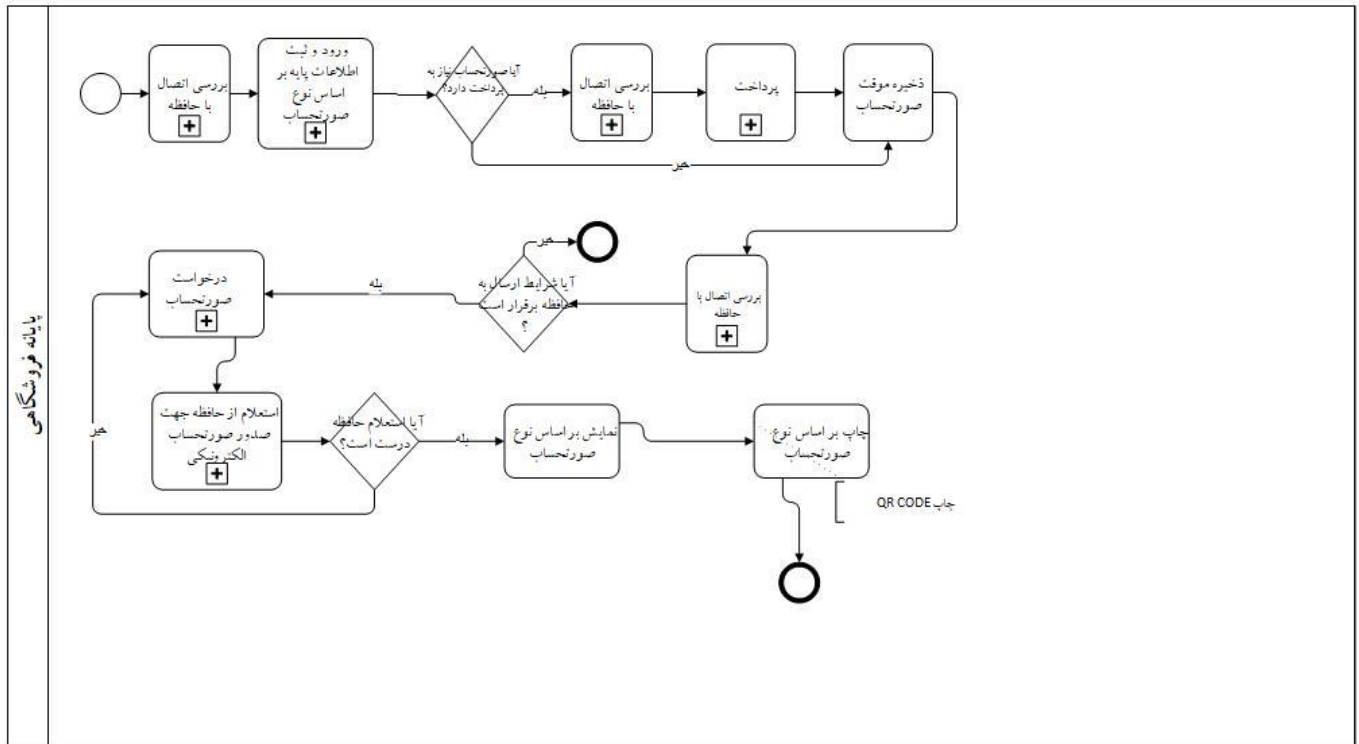

ورود اطلاعات صورت حساب

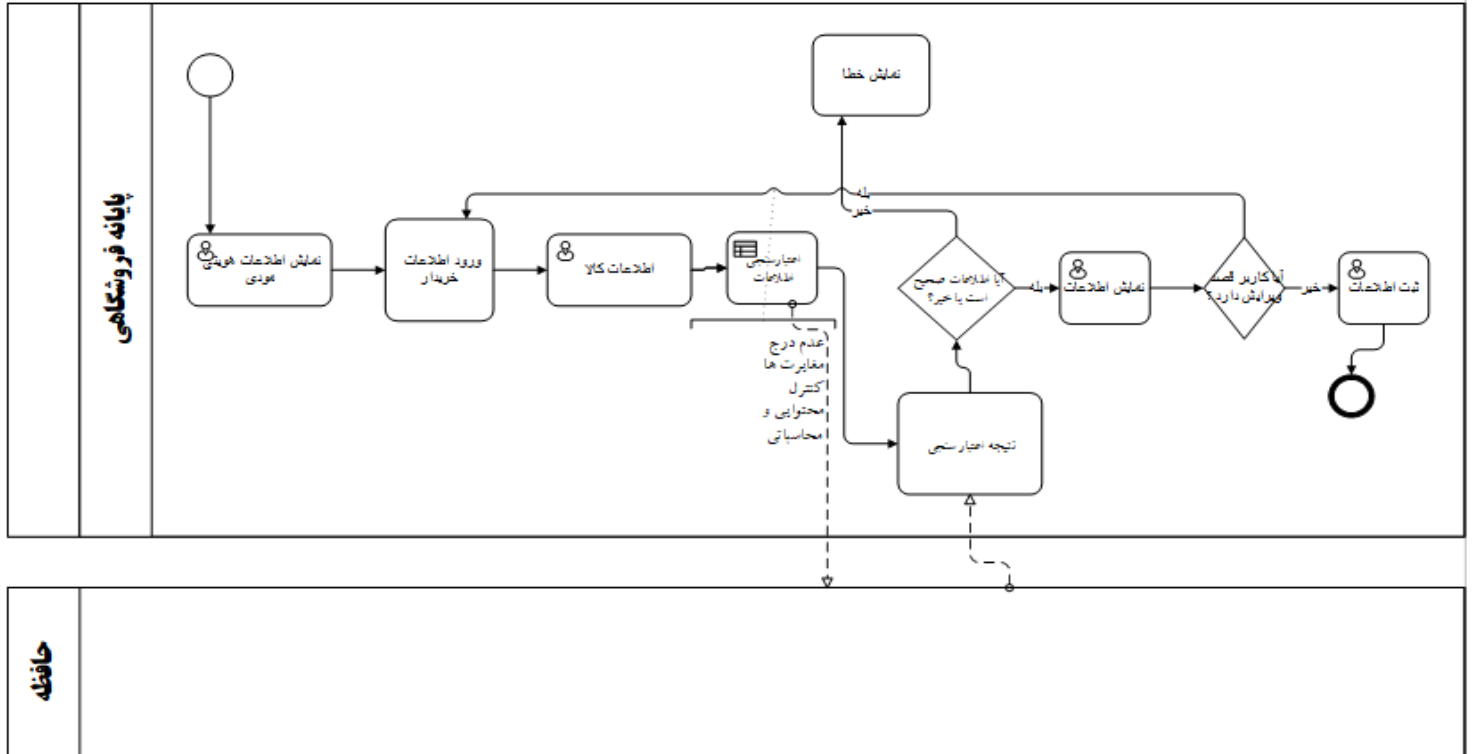

مرکز تنظیم مقررات پایانه فروشگاهی و سامانه مودیان مالیاتی	استاندارد نرم افزاری پایانه فروشگاهی		 سازمان امور مالیاتی کشور
صفحه ۷۳	ویرایش : ۰۰ (جهت بررسی و اظهار نظر و غیر قابل انتشار)	شناسه سند :	

فرآیند بررسی اتصال پایانه با حافظه

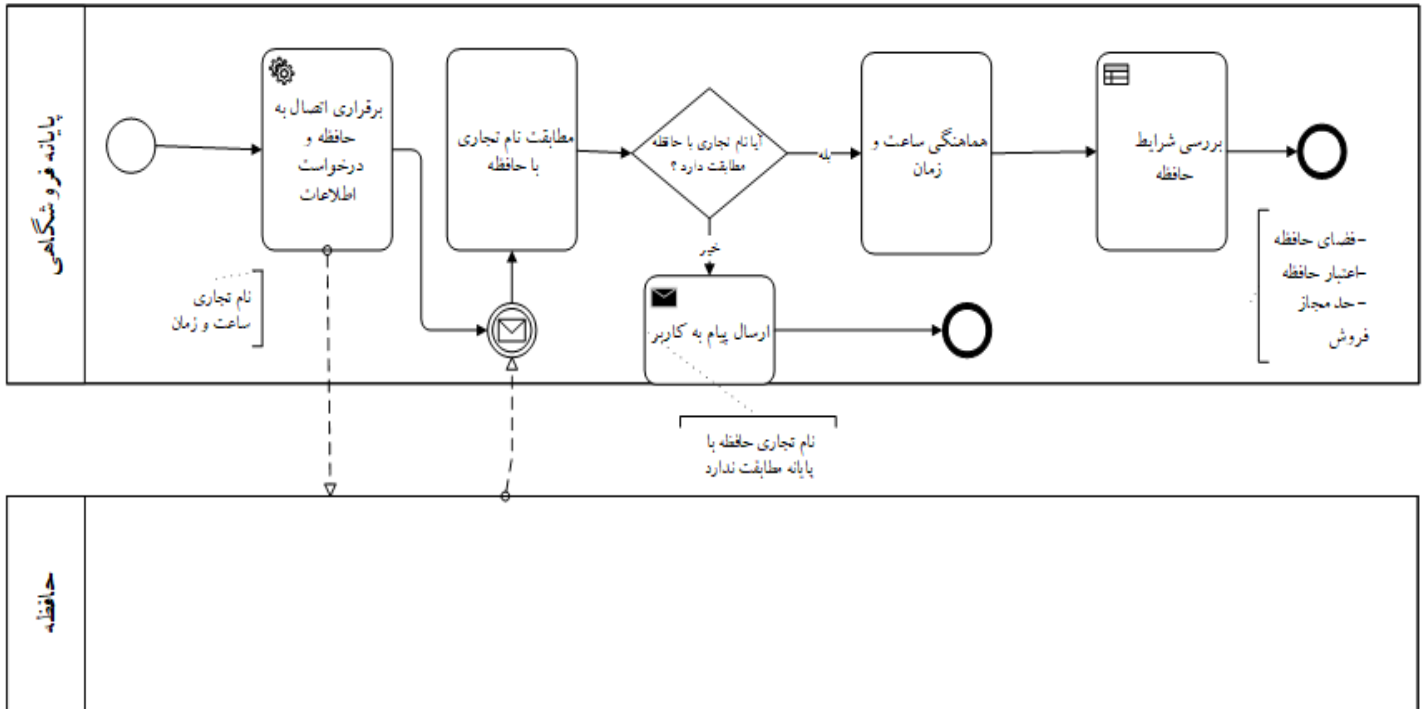

فرآیند اصلاح صورتحساب

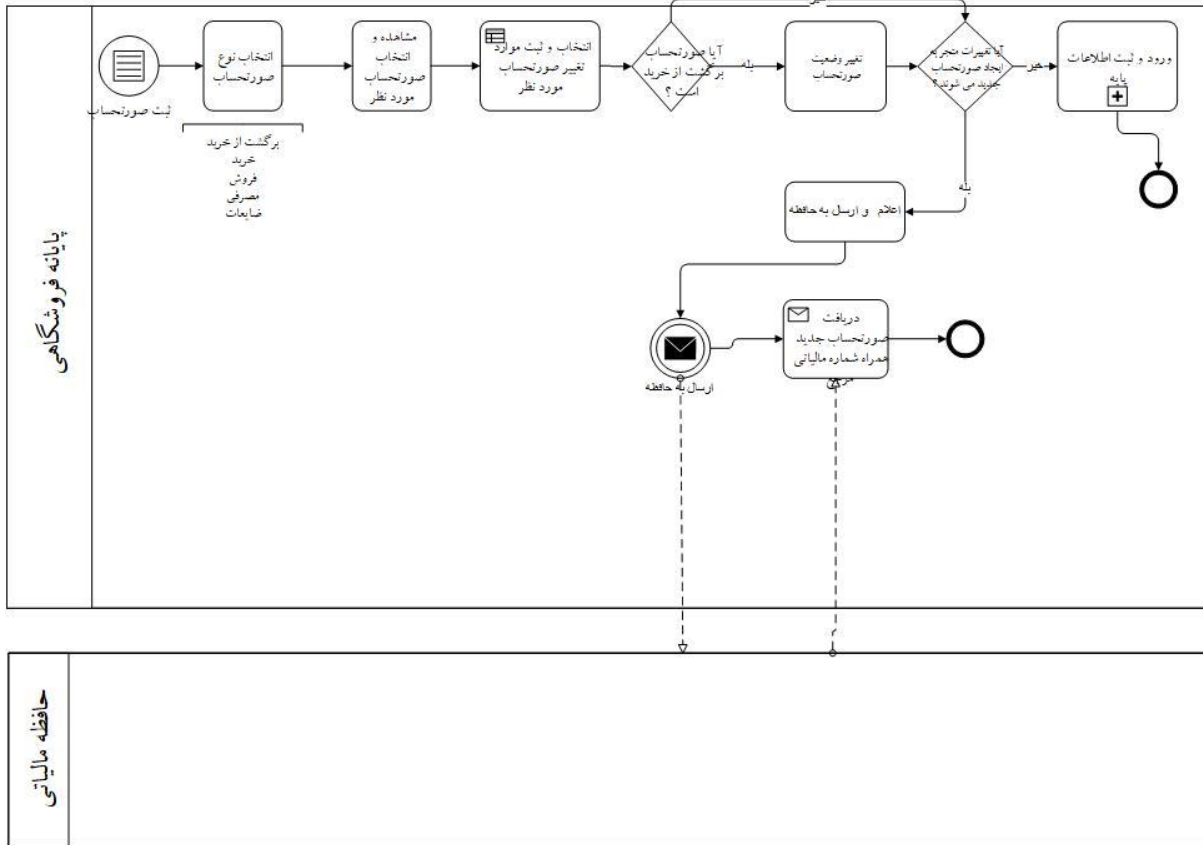

پایانه فروشگاهی

حافظه مالیاتی

مرکز تنظیم مقررات پایانه فروشگاهی و سامانه مودیان مالیاتی	استاندارد نرم افزاری پایانه فروشگاهی		 سازمان امور مالیاتی کشور
صفحه ۷۵	ویرایش : ۰۰ (جهت بررسی و اظهار نظر و غیر قابل انتشار)	شناسه سند :	

فرآیند ابطال صورتحساب

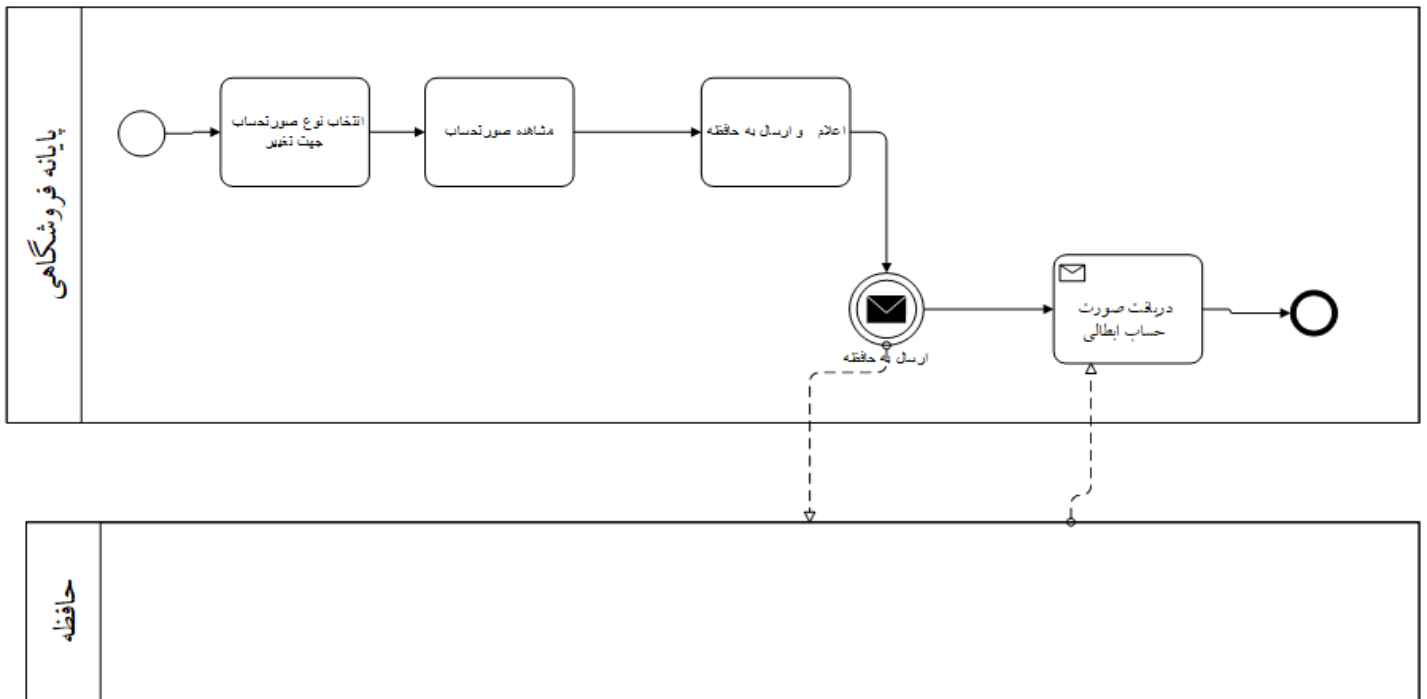

فرآیند پرداخت

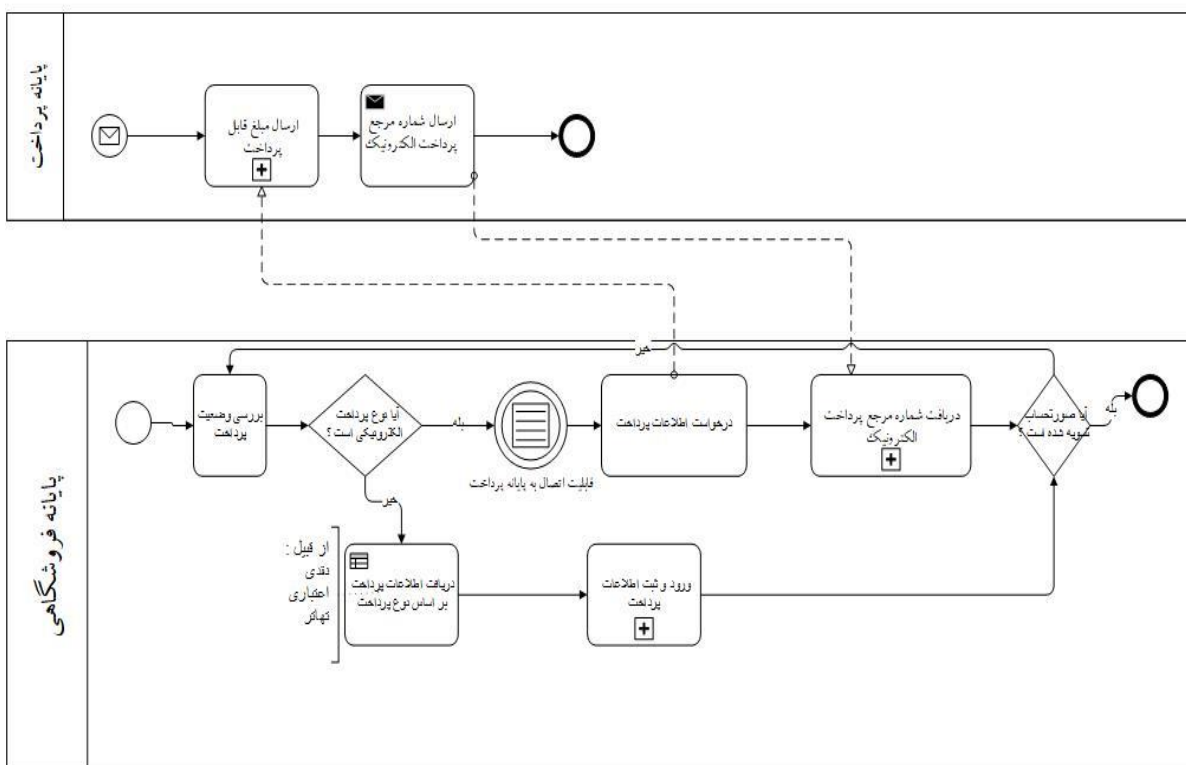

مرکز تنظیم مقررات پایانه فروشگاهی و سامانه مودیان مالیاتی	استاندارد نرم افزاری پایانه فروشگاهی	 سازمان امور مالیاتی کشور
صفحه ۷۷	ویرایش : ۰۰ (جهت بررسی و اظهار نظر و غیر قابل انتشار)	شناسه سند :

فرآیند درخواست صورتحساب

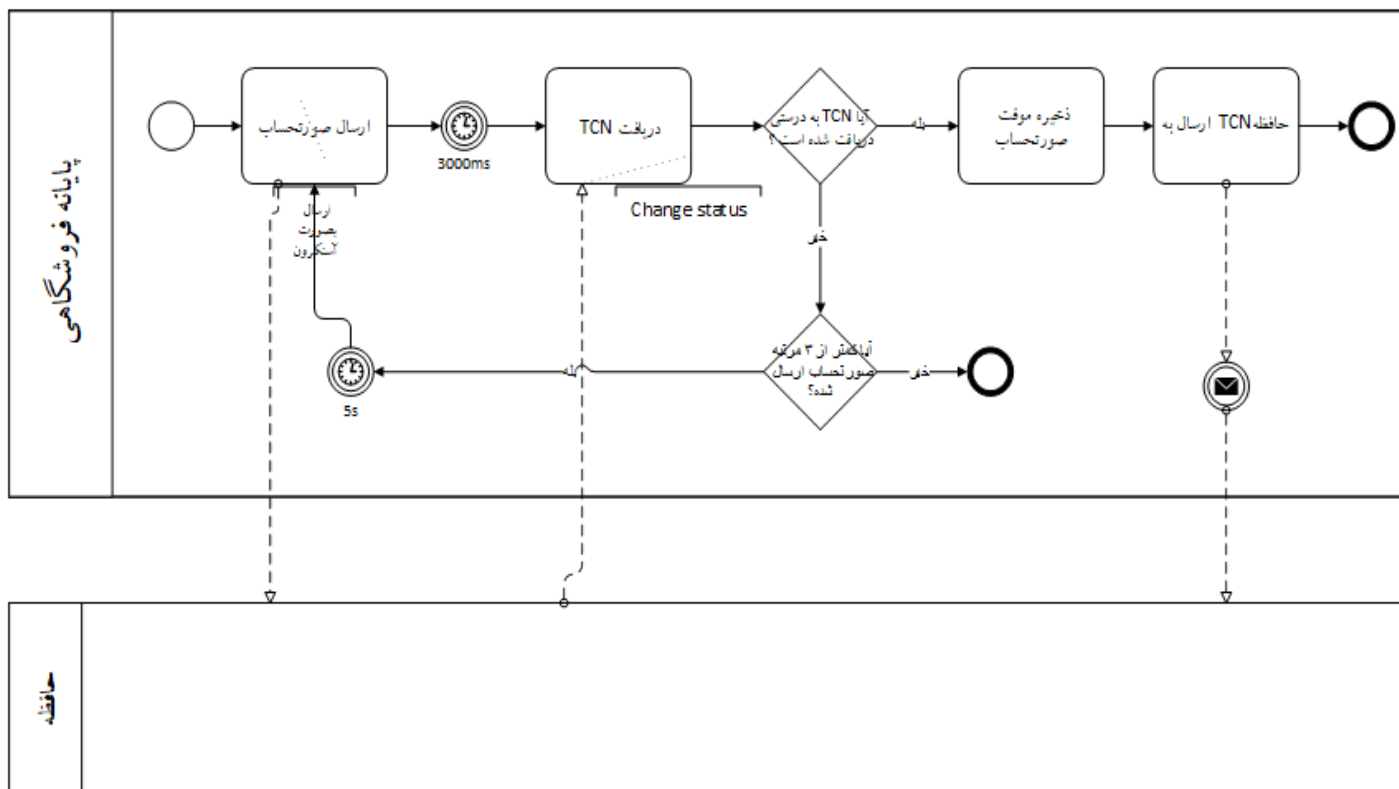

حافظه

مرکز تنظیم مقررات پایانه فروشگاهی و سامانه مودیان مالیاتی	استاندارد نرم افزاری پایانه فروشگاهی	 سازمان امور مالیاتی کشور
صفحه ۷۸	ویرایش : ۰۰ (جهت بررسی و اظهار نظر و غیر قابل انتشار)	شناسه سند :

استعلام از حافظه جهت صدور صورتحساب الکترونیکی

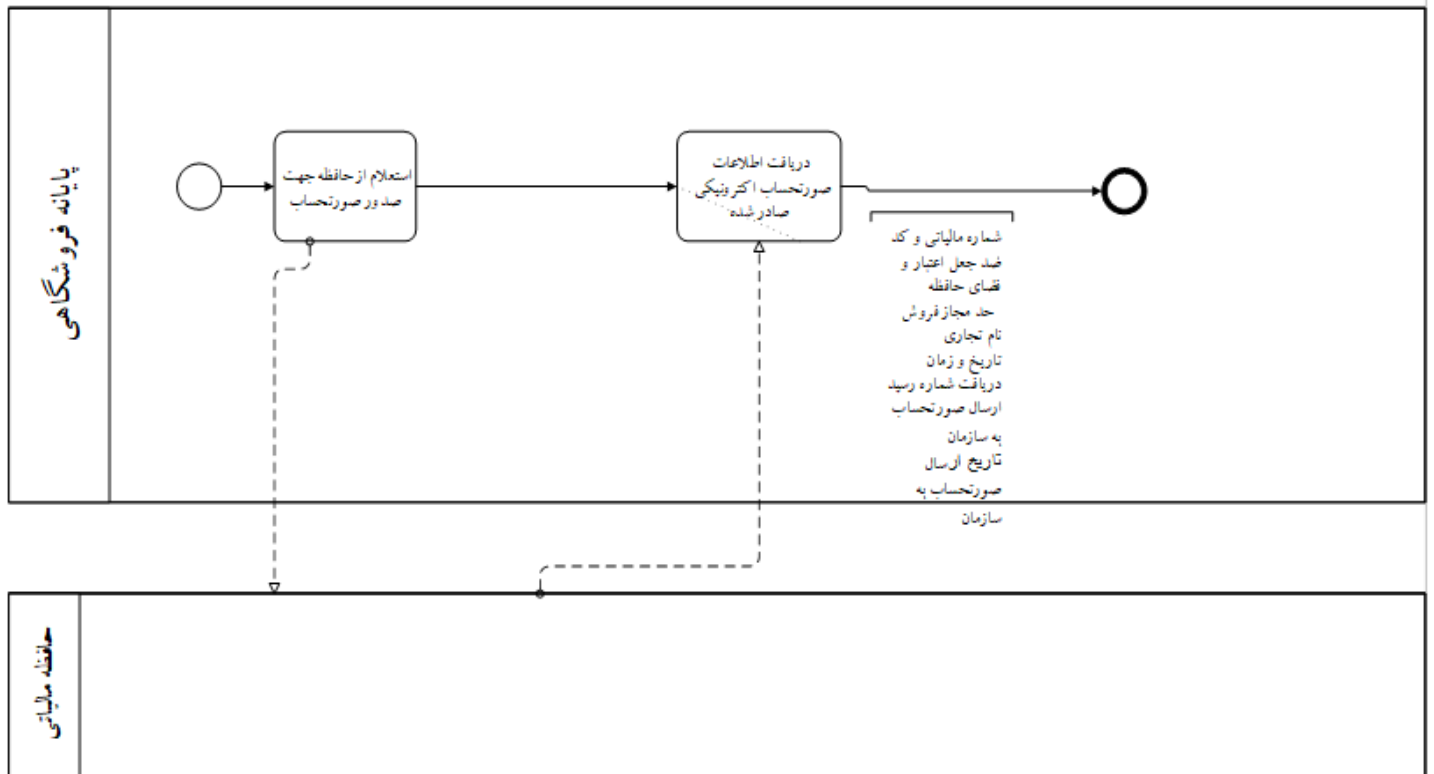

مرکز تنظیم مقررات پایانه فروشگاهی و سامانه مودیان مالیاتی	استاندارد نرم افزاری پایانه فروشگاهی		 سازمان امور مالیاتی کشور
صفحه ۷۹	ویرایش : ۰۰ (جهت بررسی و اظهار نظر و غیر قابل انتشار)	شناسه سند :	

DFD

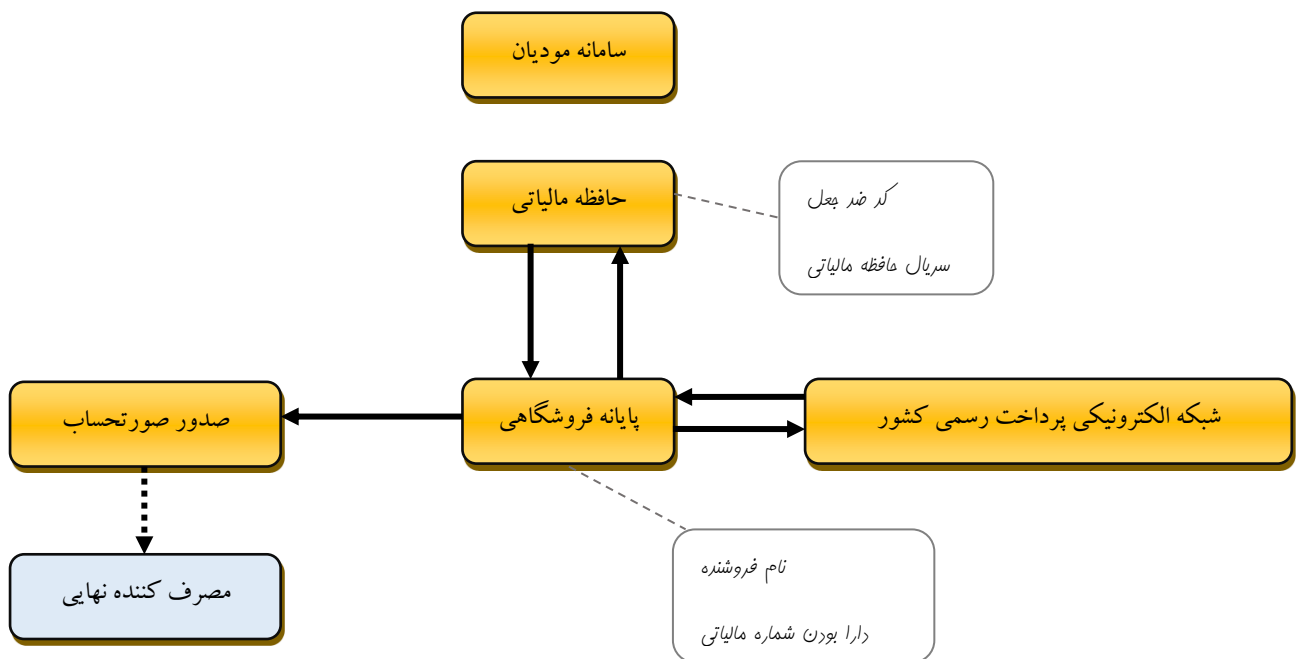

Application Programming Interface

API Flow DisableFiscalizationInvoice

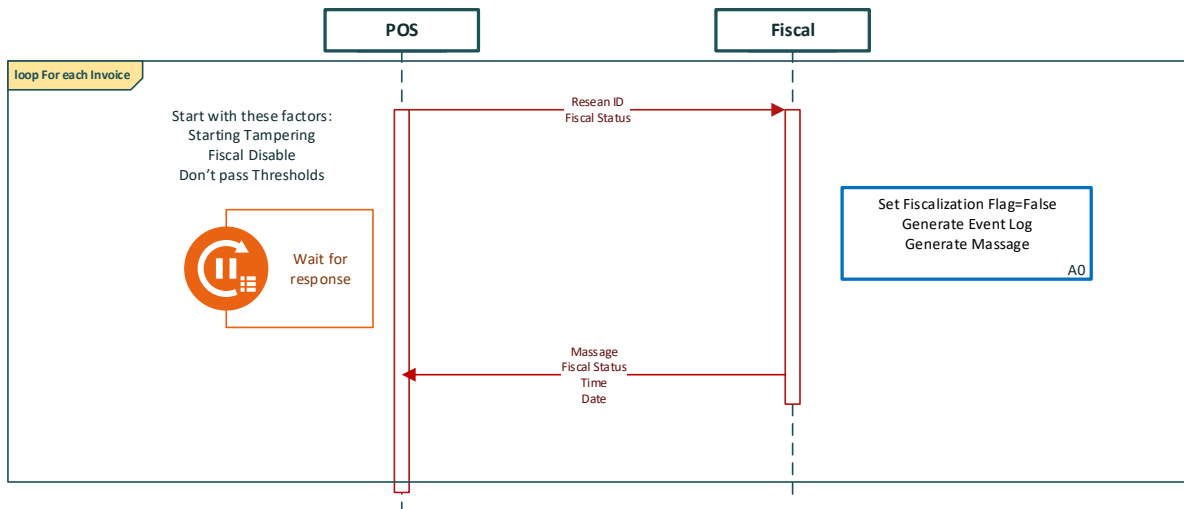

API Name: DisableFiscalizationInvoice

Field	Type	Description
Reason ID	Number	
Fiscal Status	Number	
Message	Number	
Time	Number	
Date	Number	

API Flow InvoiceFiscalizationRequest

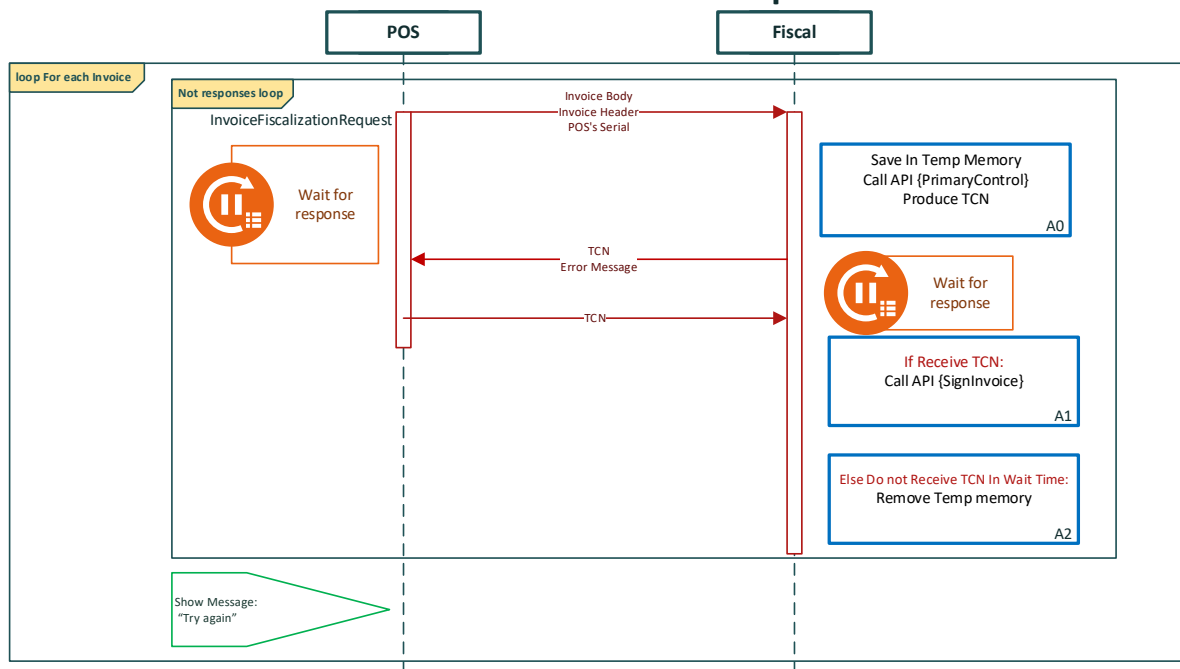

API Name: InvoiceFiscalizationRequest		
Field	Type	Description
Invoice Body	Template	
Invoice Header	Template	
POS's Serial	Number	
TCN	Number	
Error Message	Number	

API Flow FiscalStatus

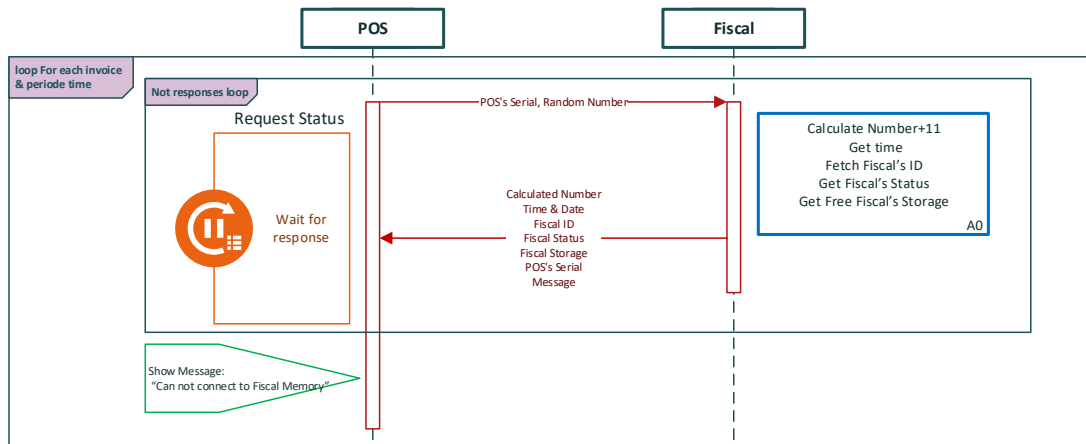

API Name: FiscalStatus		
3 Times in each 5 seconds for not responses loop		
Field	Type	Description
Pos Serial	Number	
Random Number	Number	
Fiscal Status	Number	
Time & Date	Number	
Fiscal ID	Number	
Fiscal Storage	Number	
Message	Number	
Calculate Number	Number	

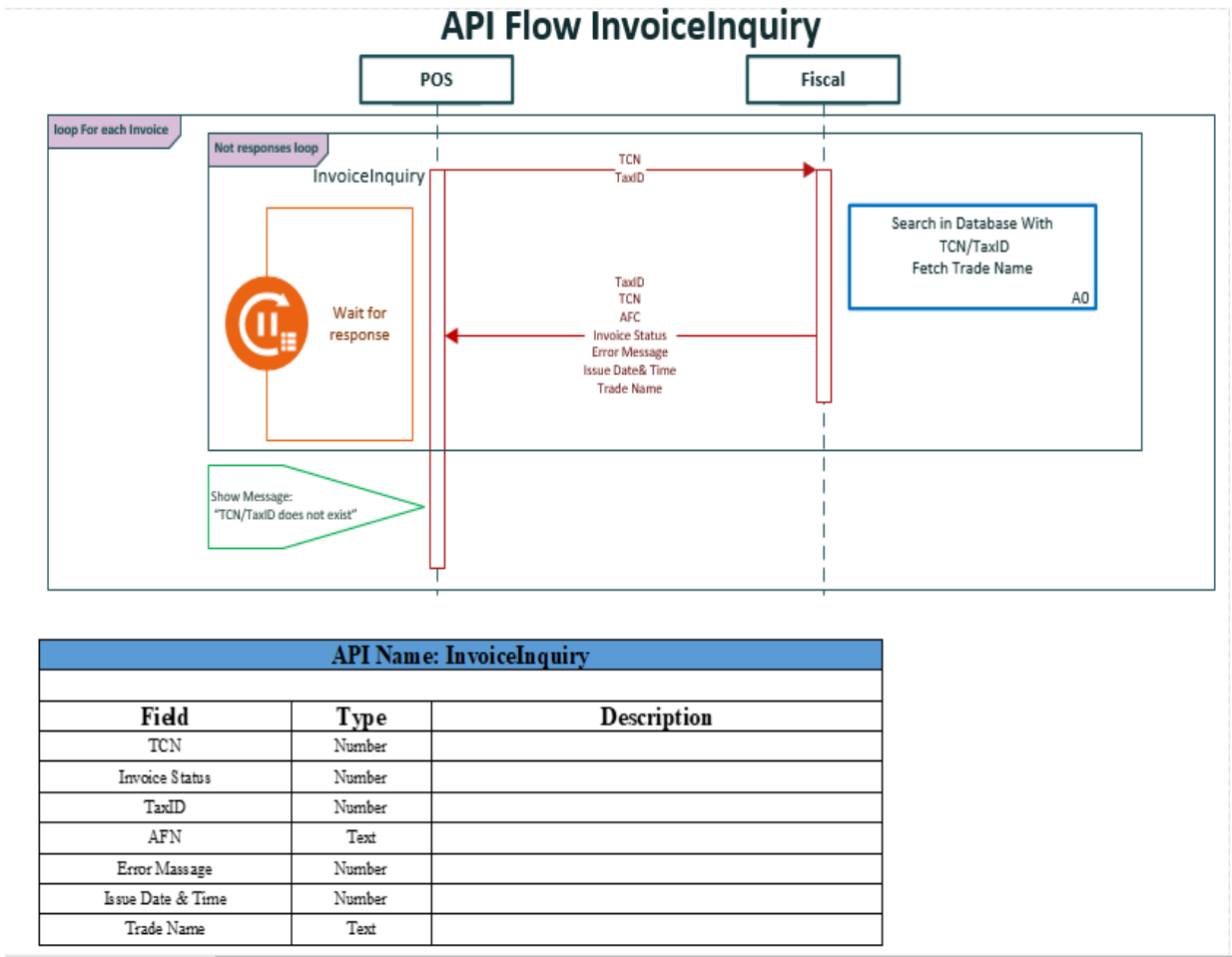

API Name: InvoiceInquiry		
Field	Type	Description
TCN	Number	
Invoice Status	Number	
TaxID	Number	
AFN	Text	
Error Message	Number	
Issue Date & Time	Number	
Trade Name	Text	

<p>مرکز تنظیم مقررات پایانه فروشگاهی و سامانه مودیان مالیاتی</p>	<h2>استاندارد نرم افزاری پایانه فروشگاهی</h2>		 سازمان امور مالیاتی کشور
صفحه ۸۴	ویرایش : ۰۰ (جهت بررسی و اظهارنظر و غیر قابل انتشار)	شناسه سند :	

جناب آقای دکتر علیزاده معاون حقوقی و فنی مالیاتی	جناب آقای دکتر امیر ناظمی نماینده محترم وزارت ارتباطات و فناوری اطلاعات	جناب آقای علی رهبری رئیس محترم مرکز توسعه تجارت الکترونیکی	جناب آقای دکتر پارسا رییس کل محترم سازمان امور مالیاتی کشور
	جناب آقای محمد کاظمی نماینده محترم وزارت اطلاعات	جناب آقای کوروش محمدی رئیس محترم مرکز تنظیم مقررات	جناب آقای دکتر محرمیان نماینده محترم بانک مرکزی